

**TECHNICKÝ
MANUÁL**





**Skutečné změny vznikají z
vůle vidět dál.**

*"Vždy jsem chtěl vytvořit stavební
pouzdro, které se snadno
montuje, a které vydrží věčně.*

*Inspiruje mě produkt neustále
zlepšovat, protože chci uspokojit
potřeby lidí, kteří pouzdra
montují, prodávají a používají.*

*To je to, co mě motivuje a
umožňuje mi vždy vidět dál.*

Luigi De Faveri
Zakladatel ECLISSE

6 O SPOLEČNOSTI ECLISSE

6 O společnosti ECLISSE

8 ECLISSE CLASSIC COLLECTION | MODELY S OBLOŽKOU

- 10 ECLISSE Jednokřídle - ECLISSE Dvoukřídle
- 12 ECLISSE Luce - ECLISSE Luce Dvoukřídle
- 18 ECLISSE Teleskop - ECLISSE Teleskop proti sobě
- 20 ECLISSE Zákryt
- 22 ECLISSE Novanta
- 24 ECLISSE Ewoluto - ECLISSE Ewoluto Dvoukřídle
- 25 ECLISSE Acoustic
- 28 ECLISSE Circular - ECLISSE Circular proti sobě

30 ECLISSE SYNTESIS FLUSH COLLECTION | BEZOBLOŽKOVÉ MODELY

- 32 ECLISSE Syntesis Line - ECLISSE Syntesis Line Dvoukřídle
- 34 ECLISSE Syntesis Luce - ECLISSE Syntesis Luce Dvoukřídle
- 34 ECLISSE Syntesis Line - ECLISSE Syntesis Luce | Acoustic Kit
- 39 ECLISSE Mimesi
- 40 ECLISSE Syntesis Battente
- 40 ECLISSE Syntesis Battente Dvoukřídle
- 44 ECLISSE Syntesis Battente | Zkosené
- 45 ECLISSE Syntesis Battente | Acoustic Kit
- 46 ECLISSE Syntesis Areo
- 49 ECLISSE Syntesis Tech

51 ECLISSE 40 COLLECTION | ŠIKMÉ ZÁRUBNĚ

- 52 ECLISSE 40
- 55 ECLISSE 40 Dvoukřídle

57 ECLISSE SHODŌ COLLECTION | OBLOŽKY ZALÍCOVANÉ SE STĚNOU

- 58 ECLISSE Shodō Posuvné - ECLISSE Shodō Posuvné Dvoukřídle
- 62 ECLISSE Shodō Otočné

67 DVEŘE

- 68 Dřevěné dveře pro ECLISSE Classic Collection
- 69 Dřevěné dveře pro ECLISSE Syntesis Collection - ECLISSE 40 Collection
- 71 Dřevěné dveře pro ECLISSE Shodō Collection
- 72 Celoskleněné dveře pro ECLISSE Classic Collection
- 74 Celoskleněné dveře pro ECLISSE Syntesis Collection
- 78 Sklo-hliníkové dveře pro ECLISSE Syntesis Collection - ECLISSE 40 Collection

81 DVEŘNÍ MECHANIKA

- 82 Dveřní mechanika pro posuvné dveře
- 84 Dveřní mechanika pro otočné dveře
- 88 Dveřní mechanika pro celoskleněné posuvné dveře
- 89 Dveřní mechanika pro sklo-hliníkové posuvné dveře
- 90 Dveřní mechanika pro sklo-hliníkové otočné dveře

91 PŘÍSLUŠENSTVÍ

- 92 Příslušenství - Kompatibilita příslušenství s dveřními systémy
- 94 Příslušenství pro posuvné dveře
- 96 Příslušenství pro otočné dveře
- 97 Speciální varianty

99 SOKL

- 100 ECLISSE Delta
- 101 ECLISSE Syntesis Sokl
- 102 ECLISSE Shodō Sokl

NAŠÍ BUDOUCNOST TVOŘÍ LIDÉ

JIŽ VÍCE JAK 30 LET VIDÍME DÁL S VÁMI



My v ECLISSE se zaměřujeme na lidi, inovace a neustálé zlepšování.

Naším příběhem je naslouchání a studium, neustálá práce na produktu a hledání kvality, abychom získávali stále více kompetencí v našem oboru.

Díváme se dál na současný stav techniky, představujeme si inovace, o kterých dosud nikdo nepřemýšlel, a vytváříme novou generaci technologií, které zlepší funkčnost a estetiku našich produktů.

Pohání nás sny a představy o designerech, architektch a jednotlivcích, kteří milují interiérový design, ale také řešení technických potřeb stavebníků a montážníků. Výzvy, které navrhují a potřebují pro své vize, jsou hnací silou našeho růstu.

Vidíme dál je odrazem naší filozofie: příslib, který denně opakujeme, závazek vidět, co ostatní nevidí, pečlivá pozornost věnovaná detailům, touha nebrat nic jako samozřejmost.

Proces naší práce je to, co nás odlišuje.

To je podstata ECLISSE.

HODNOTA NEVIDITELNÉHO

ODHALTE DETAILS HLAVNÍ INOVACE



Věděli jste, že jsme jediní na světě, koho napadlo udělat vroubkovanou omítkářskou síť, která výrazně zlepšuje přilnavost sítě mezi pouzdem a omítkou? Nebo připravit předvrtané omega profily, které urychlují fázi přišroubování SDK desek?

Rozhodující jsou totiž mikroskopické detaily, které usnadňují práci, například když zedníkům, kteří musí omítat různé povrchy nebo sádkartonářům, kteří musí denně zašroubovávat stovky šroubů.

To jsou jen malé příklady naší dychtivosti v tom usnadňovat lidem instalaci našich produktů.

Máme více než 40 exkluzivních patentů k zajištění té nejmodernější montáže a také řadu laboratorních testů, které potvrzují naši intuici.

Práce je mnohem jednodušší a výsledek vždy předčí očekávání, i v případě, že podmínky na místě instalace nejsou optimální.

Technické detaily, mechanismy a příslušenství jsou navrženy tak, aby vyhovovaly potřebám montážníka a zároveň zajistily zákazníkovi jistotu vysoké odolnosti v průběhu času.



ŘEŠENÍ PRO KAŽDOU SITUACI

NAŠE VÝROBA STAVEBNÍCH POUZDER



Od svého vzniku je ECLISSE zaměřené na vývoj a design systémů pro posuvné dveře. Stavební pouzdro nikdy nebylo považováno za jednoduchou strukturu na vedení dveří, ale spíše za komplexní systém, který musí komunikovat s okolím stěny, ve které je namontováno.

To vše dohromady vedlo k vývoji verze do zděné přičky a do sádrokartonové stěny. Verze pouzdra do zdiva je nesmírně silná a slouží více než jednoduchá náhrada za zdivo. Je schopna tvořit integrovanou část zděné struktury.

Na druhou stranu verze do sádrokartonu má otevřenou, lehkou, ale pevnou strukturu, kterou lze snadno a dokonale zabudovat do sádrokartonových profilů.

Náš přístup k vývoji skrytých zárubní pro otočné dveře je naprosto jedinečný: jediná univerzální konstrukce do všech typů stěn.

Fixace na nejmodernější technologie a zároveň na design poskytuje ECLISSE vždy ten nejlepší vývoj řešení, která má široký rozptyl v řadě různých stylů.

Vedle originálního tradičního řešení pouzder s obložkovými zárubněmi vyvinulo i bezobložkovou kolekci, dveřní systémy se zapuštěnými obložkami a další speciální pouzdra.

ECLISSE objevilo koncept šikmé zárubně, rozšiřující se na zeď a přehodnotilo její tvar, zkoumá nové povrchy a dokončovací materiály, transformaci konstrukční součásti na skutečný designový prvek. Tradiční, moderní, současný. Volba je na vás.

ECLISSE CLASSIC COLLECTION

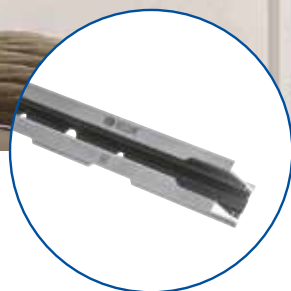
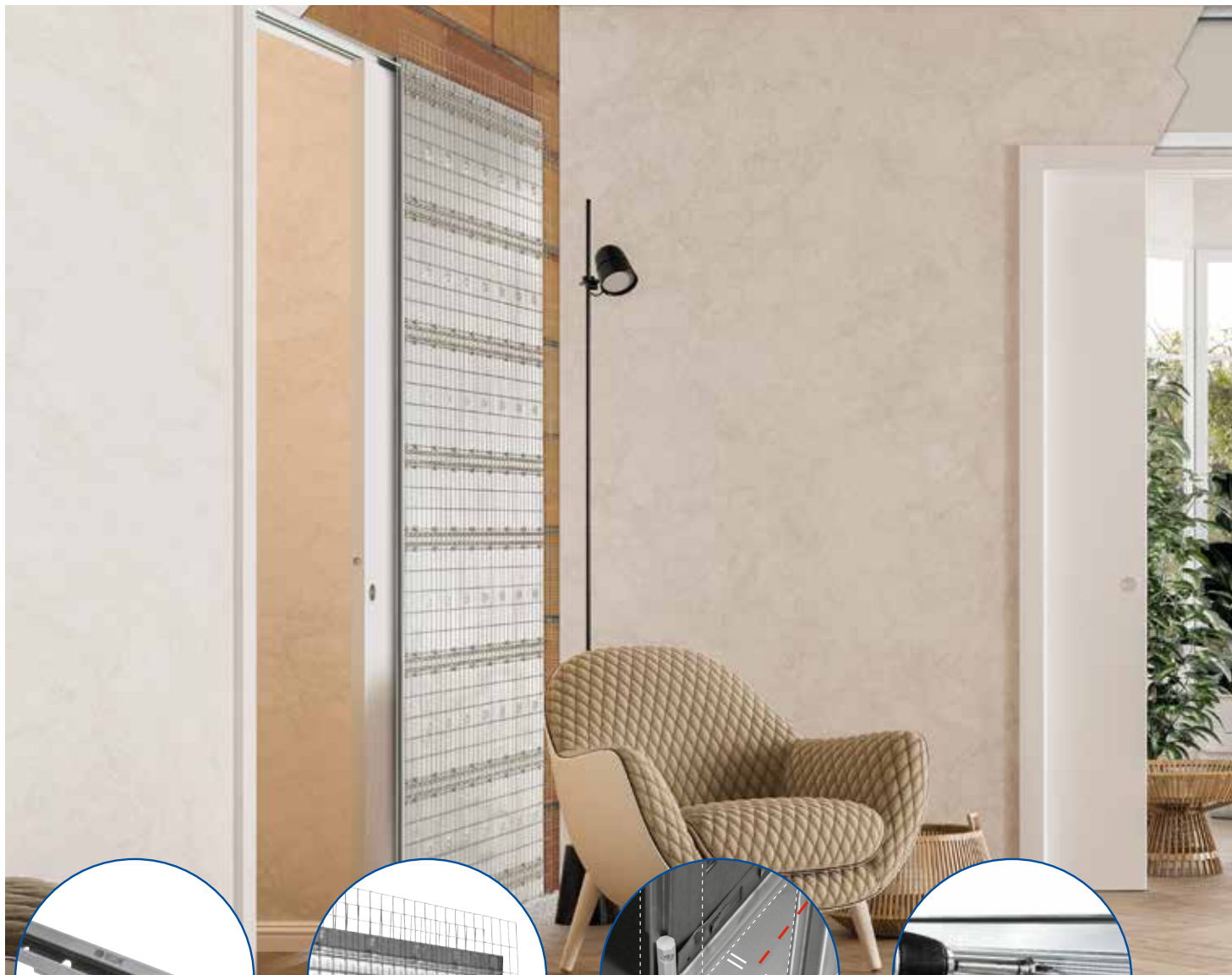

**ODNÍMATELNÁ
KOLEJNICE**

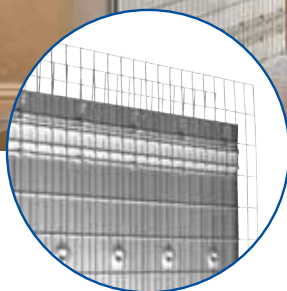

**DOKONALÁ
SOUDRŽNOST**

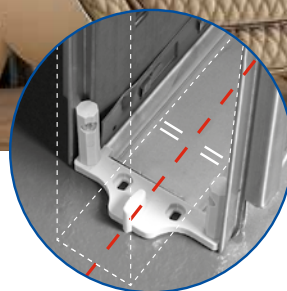

**STŘED
VYCENTROVÁN**



**SPECIFICKÁ VERZE
PRO SÁDROKARTON**

Po zabudování pouzdra se pouzdro stává součástí zdi. Máte obavu, co by bylo, kdybyste museli provádět údržbu nebo chtěli doplnit nějaké příslušenství? S ECLISSE ji mít nemusíte, myslíme na to a kolejnici lze kdykoli vyndat i po zabudování pouzdra. I po 30-ti letech!

Omítkářská síť je vyrobena z vroubkovaného drátu, což výrazně zlepšuje přilnavost sítě mezi pouzdrem a omítkou.

Díky samostředícímu vodícímu trnu umístěnému na spodku pouzdra se dveře hladce zasunou dovnitř, a vždy zůstávají uprostřed, aniž by se dotkly ostění a vnitřních stěn. Vodící trn lze přišroubovat k zemi nebo přímo k pouzdru.

Otevřená konstrukce pouzdra do SDK je navržena tak, aby se integrovala s SDK profily. Nové vyztužené vodorovné omega profily mají nově také perforované otvory, takže šrouby mohou být připevněny k plechu ještě snadněji a rychleji než dříve.



trn pro dřevěné
dveře



trn pro
celoskleněné
dveře



**PERFEKTNÍ
VYROVNÁNÍ**

Exkluzivní patentovaná montážní rozpěra slouží k vyrovnání pouzdra se zdí a přesnému vymezení šířky průchodu. Perfektně vyrovnané pouzdro garantuje plynulý posuv dveří.



**PROFIL, KTERÝ
VYŘEŠÍ CHYBU**

Pokud dojde při usazování pouzdra k chybě, kdy je nutné vyrovnat rozdíl mezi úrovní čisté podlahy a pouzdem, lze to napravit vytažením poddvevního plechu.



SYSTÉM LUCE

Patentovaná technologie ECLISSE LUCE umožňuje uspořádání jakýchkoli elektrických zařízení přímo v oblasti stavebního pouzdra. Do každé kapsy je možné vložit až 10 elektrických krabic (5 na každé straně).



**SPECIFICKÁ VERZE
PRO ZDĚNÉ PŘÍČKY**

Proč vyrábíme nejtěžší pouzdra na trhu? Protože to není jednoduchá konstrukce, ale integrovaný systém navržený tak, aby zaručoval pevnost a stabilitu, jako skutečná zeď.

ECLISSE **Jednokřídlé** | ECLISSE **Dvoukřídlé**

STAVEBNÍ POUZDRO PRO JEDNOKŘÍDLÉ NEBO DVOUKŘÍDLÉ POSUVNÉ DVEŘE S OBLOŽKOU

VERZE ZDIVO

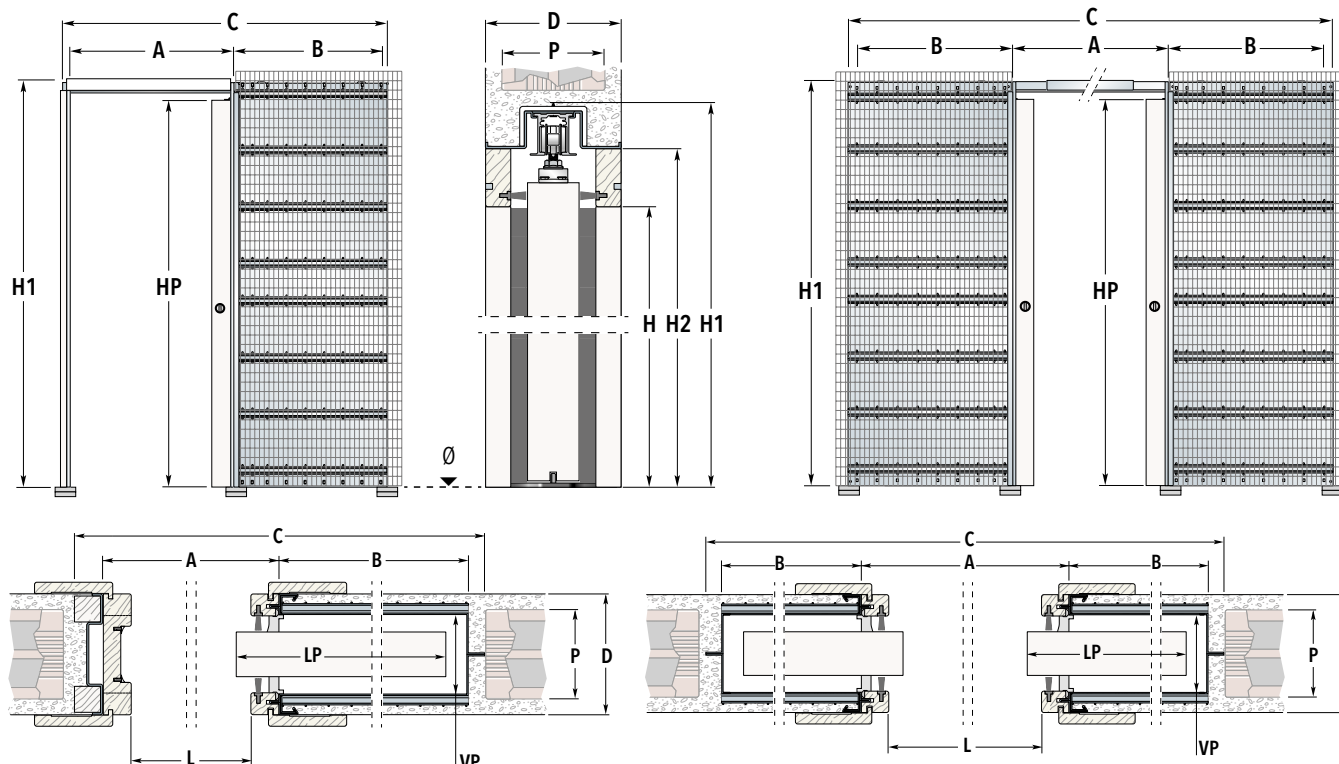

LEGENDA					
L	Čistá šířka průchodu	H1	Celková výška pouzdra	LP	Šířka dveří
H	Čistá výška průchodu	A	Hrubá šířka bez obložení zárubní	HP	Výška dveří
C	Celková šířka pouzdra	B	Šířka kapsy- od kartáčové lišty k zadní stojně	VP	Vnitřek pouzdra
		D	Dokončená tloušťka stěny	P	Hrubá tloušťka

Uvedené rozměry jsou v mm

JEDNOKŘÍDLÉ			DVOUKŘÍDLÉ			Kapsa B	Rozměr dveří LP x HP
Čistý průchod L x H	Celkový rozměr pouzdra C* x H1 A		Čistý průchod L x H	Celkový rozměr pouzdra C* x H1 A			
600 x 1970/2100	1360 x 2065/2190	670	1250 x 1970/2100	2655 x 2065/2190	1325	650	650 x 1985/2110
700 x 1970/2100	1560 x 2065/2190	770	1450 x 1970/2100	3055 x 2065/2190	1525	750	750 x 1985/2110
800 x 1970/2100	1760 x 2065/2190	870	1650 x 1970/2100	3455 x 2065/2190	1725	850	850 x 1985/2110
900 x 1970/2100	1960 x 2065/2190	970	1850 x 1970/2100	3855 x 2065/2190	1925	950	950 x 1985/2110
1000 x 1970/2100	2160 x 2065/2190	1070	2050 x 1970/2100	4255 x 2065/2190	2125	1050	1050 x 1985/2110
1100 x 1970/2100	2360 x 2065/2190	1170	2250 x 1970/2100	4655 x 2065/2190	2325	1150	1150 x 1985/2110

DOSTUPNÉ ROZMĚRY								
Tloušťka				Čistá šířka průchodu		Čistá výška průchodu		Nosnost posuvných vozíčků
D	P	VP	max. tl. dveří	JEDNOKŘÍDLÉ L	DVOUKŘÍDLÉ L	H		
100	75	54	42	600÷1100	1200÷2250	1970/2100		100 kg
108	80	72	50	600÷1200	1200÷2450	500÷2600		
		89	65	600÷1100	1200÷2250	1970/2100		
125	100	79	55	600÷1200	1200÷2450	500÷2600		150 kg
				1250÷1500	2500÷3050	2650÷2900		zes.pouzdro, 150 kg
145	120	109	85	600÷1200	1200÷2450	500÷2600		100 kg
				1250÷1500	2500÷3050	500÷2600		100 kg
150	120	114	90	600÷1200	1200÷2450	2650÷2900		150 kg
				1250÷1500	2500÷3050	500÷2900		zes.pouzdro, 150 kg

POZNÁMKY

* Zvětšujeme kapsu pouzdra, abychom se přizpůsobili různorodým šířkám dveří a byla zajištěna možnost zalícovat dveře s obložkou. Rozměr C v tabulce je nová šířka pouzdra. Do vyprodání původních zásob může být rozměr C-25 mm (jednokřídlé) a C-50 mm (dvoukřídlé). Přesný rozměr pouzdra uvádíme vždy v nabídkách i v potvrzení objednávky.

Atypické rozměry na šířku L po 50 mm u jednokřídlých pouzder/ po 100 mm u dvoukřídlých a na výšku H po 50 mm.

Pouzdra ECLISSE lze osadit jakýmkoli posuvnými dveřmi běžně dostupnými na trhu, důležité je specifikovat a sladit rozměry.

Uvedené rozměry se vztahují pouze na dřevěné dveřní křídla. Rozměr celoskleněných dveří je třeba vypočítat dle návodu.

Stavební otvor připravte na výšku H1+20 mm a na šířku C+35 mm.

Pouzdra instalujte na výšku dokončené čisté podlahy, tj. „0“.

ECLISSE Jednokřídle | ECLISSE Dvoukřídle

STAVEBNÍ POUZDRO PRO JEDNOKŘÍDLÉ NEBO DVOUKŘÍDLÉ POSUVNÉ DVEŘE S OBLOŽKOU

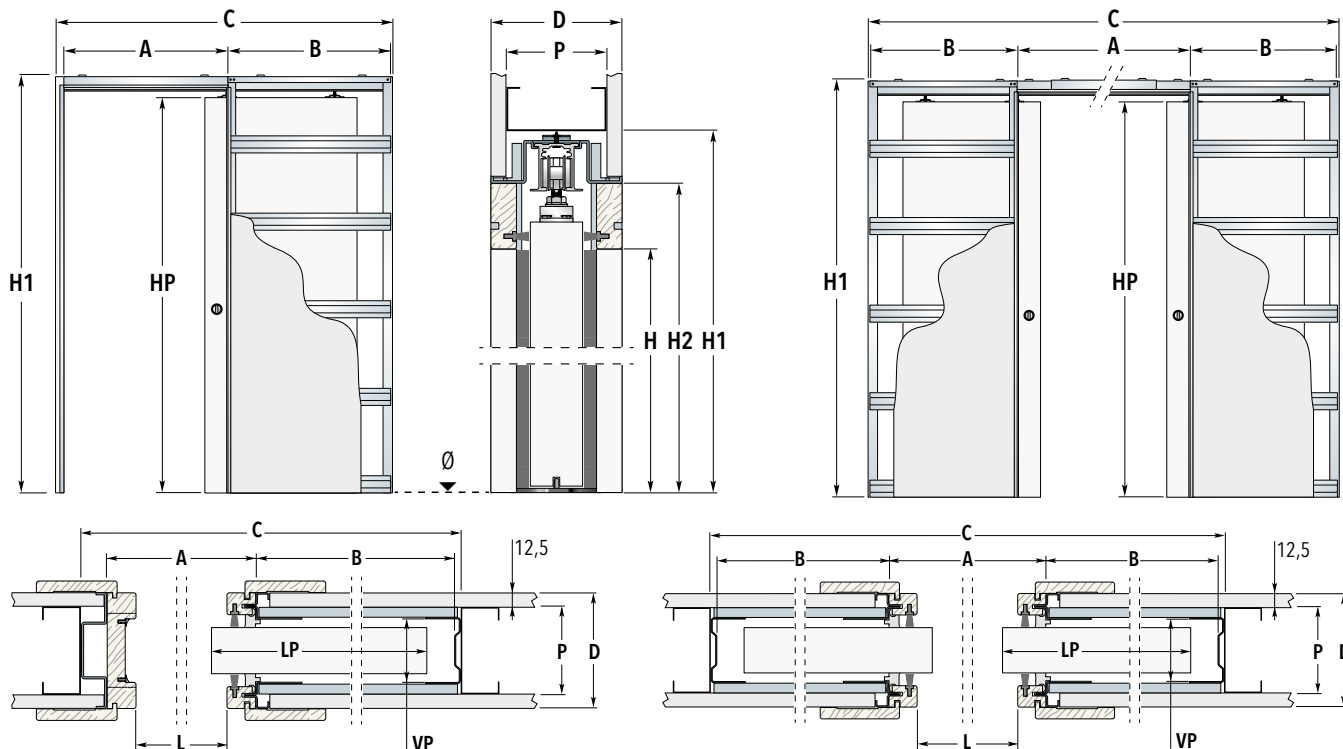
**VERZE SÁDROKARTON****LEGENDA**

L	Čistá šířka průchodu	H1	Celková výška pouzdra	LP	Šířka dveří	P	Profil
H	Čistá výška průchodu	A	Hrubá šířka bez obložení zárubní	HP	Výška dveří	VP	Vnitřek pouzdra
C	Celková šířka pouzdra	B	Šířka kapsy - od kartáčové lišty k zadní stojně	D	Dokončená tloušťka stěny		Uvedené rozměry jsou v mm

JEDNOKŘÍDLÉ		
Čistý průchod L x H	Celkový rozměr pouzdra C* x H1	
	A	
600 x 1970/2100	1339 x 2065/2190	670
700 x 1970/2100	1539 x 2065/2190	770
800 x 1970/2100	1739 x 2065/2190	870
900 x 1970/2100	1939 x 2065/2190	970
1000 x 1970/2100	2139 x 2065/2190	1070
1100 x 1970/2100	2339 x 2065/2190	1170

DVOUKŘÍDLÉ		
Čistý průchod L x H	Celkový rozměr pouzdra C* x H1	
	A	
1250 x 1970/2100	2619 x 2065/2190	1325
1450 x 1970/2100	3019 x 2065/2190	1525
1650 x 1970/2100	3419 x 2065/2190	1725
1850 x 1970/2100	3819 x 2065/2190	1925
2050 x 1970/2100	4219 x 2065/2190	2125
2250 x 1970/2100	4619 x 2065/2190	2325

Kapsa B	Rozměr dveří LP x HP
642	650 x 1985/2110
742	750 x 1985/2110
842	850 x 1985/2110
942	950 x 1985/2110
1042	1050 x 1985/2110
1142	1150 x 1985/2110

DOSTUPNÉ ROZMĚRY

Tloušťka					Čistá šířka průchodu		Čistá výška průchodu	Nosnost posuvných vozičků
D	P	VP	max. tl. dveří	JEDNOKŘÍDLÉ L	DVOUKŘÍDLÉ L	H		
100 1x opláštění SDK 2x opláštění SDK**	125	75	54	42	600÷1300	1200÷2600	500÷2600	100 kg
	150							
125 1x opláštění SDK 2x opláštění SDK**	150	100	79	55	600÷1300	1200÷2600	500÷2600	100 kg
	150							
150 1x opláštění SDK 2x opláštění SDK**	150	100	103	80	600÷1300	1200÷2600	500÷2600	100 kg
	150							
					1350÷2000	2700÷4000	1000÷3000	zes.pouzdro, 150 kg

** Při dvojitém opláštění použijte šroubky délky 32 mm.

POZNÁMKY

* Zvětšujeme kapsu pouzdra, abychom se přizpůsobili různorodým šířkám dveří a byla zajištěna možnost zalícovat dveře s obložkou. Rozměr C v tabulce je nová šířka pouzdra. Do vyprodání původních zásob může být rozměr C -12 mm (jednokřídle) a C-24 mm (dvoukřídle). Přesný rozměr pouzdra uvádíme vždy v nabídkách i v potvrzení objednávky.

Atypické rozměry na šířku L po 50 mm u jednokřídlejších pouzder/ po 100 mm u dvoukřídlejších a na výšku H po 50 mm.

Pouzdra ECLISSE lze osadit jakýmkoli posuvnými dveřmi běžně dostupnými na trhu, důležité je specifikovat a sladit rozměry.

Uvedené rozměry se vztahují pouze na dřevěné dveřní křídla. Rozměr celoskleněných dveří je třeba vypočítat dle návodu.

Rozměr ke kolejnici se liší od rozměru H2 - cca 4 mm.

Pouzdra instalujte na výšku dokončené čisté podlahy, tj. „0“.

ECLISSE Luce | ECLISSE Luce Dvoukřídlé

STAVEBNÍ POUZDRO PRO JEDNOKŘÍDLÉ NEBO DVOUKŘÍDLÉ POSUVNÉ DVEŘE S OBLOŽKOU S PŘÍPRAVOU PRO VEDENÍ ELEKTRA



VERZE ZDIVO

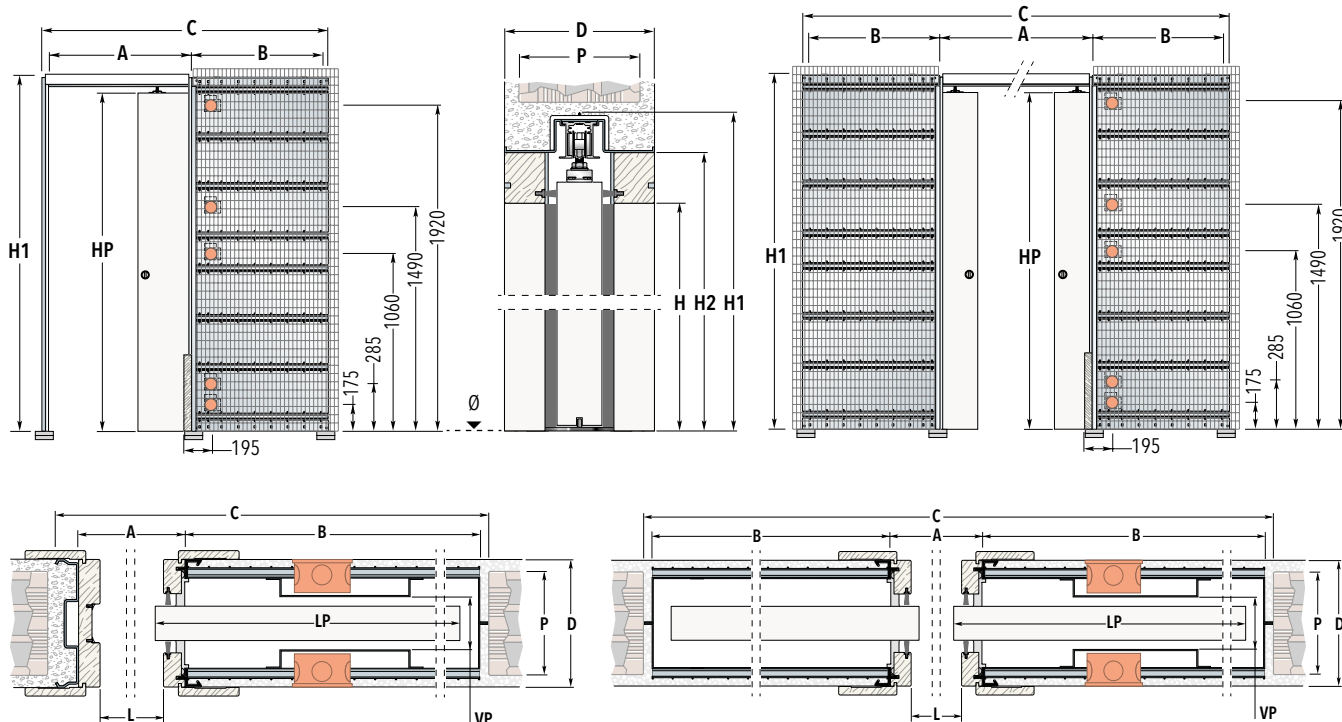

LEGENDA					
L	Čistá šířka průchodu	H1	Celková výška pouzdra	LP	Šířka dveří
H	Čistá výška průchodu	A	Hrubá šířka bez obložení zárubní	HP	Výška dveří
C	Celková šířka pouzdra	B	Šířka kapsy - od kartáčové lišty k zadní stojně	VP	Vnitřek pouzdra
		D	Dokončená tloušťka stěny		Uvedené rozměry jsou v mm

LUCE JEDNOKŘÍDLÉ			LUCE DVOUKŘÍDLÉ			Kapsa B	Rozměr dveří LP x HP
Čistý průchod L x H	Celkový rozměr pouzdra C* x H1 A		Čistý průchod L x H	Celkový rozměr pouzdra C* x H1 A			
600 x 1970/2100	1360 x 2065/2190	670	1250 x 1970/2100	2655 x 2065/2190	1325	650	650 x 1985/2110
700 x 1970/2100	1560 x 2065/2190	770	1450 x 1970/2100	3055 x 2065/2190	1525	750	750 x 1985/2110
800 x 1970/2100	1760 x 2065/2190	870	1650 x 1970/2100	3455 x 2065/2190	1725	850	850 x 1985/2110
900 x 1970/2100	1960 x 2065/2190	970	1850 x 1970/2100	3855 x 2065/2190	1925	950	950 x 1985/2110
1000 x 1970/2100	2160 x 2065/2190	1070	2050 x 1970/2100	4255 x 2065/2190	2125	1050	1050 x 1985/2110
1100 x 1970/2100	2360 x 2065/2190	1170	2250 x 1970/2100	4655 x 2065/2190	2325	1150	1150 x 1985/2110

DOSTUPNÉ ROZMĚRY							
Tloušťka				Čistá šířka průchodu		Čistá výška průchodu	Nosnost posuvných vozíčků
D	P	VP	max. tl. dveří	LUCE JEDNOKŘÍDLÉ L	LUCE DVOUKŘÍDLÉ L	H	
150	120	64	45	600÷1300	1200÷2600	1000÷2600	100 kg

POZNÁMKY

* Zvětšujeme kapsu pouzdra, abychom se přizpůsobili různorodým šířkám dveří a byla zajištěna možnost zalícovat dveře s obložkou. Rozměr C v tabulce je nová šířka pouzdra. Do vyprodání původních zásob může být rozměr C -25 mm (jednokřídlé) a C-50 mm (dvoukřídlé). Přesný rozměr pouzdra uvádíme vždy v nabídkách i v potvrzení objednávky.

Atypické rozměry na šířku L po 50 mm u jednokřídlých pouzder/ po 100 mm u dvoukřídlých a na výšku H po 50 mm.

Pouzdra ECLISSE lze osadit jakýmkoli posuvnými dveřmi běžně dostupnými na trhu, důležité je specifikovat a sladit rozměry.

Uvedené rozměry se vztahují pouze na dřevěné dveřní křídla. Rozměr celoskleněných dveří je třeba vypočítat dle návodu.

Rozměr ke kolejničce se liší od rozměru H2 - cca 4 mm.

Stavební otvor připravte na výšku H1+20 mm a na šířku C+35 mm.

Pouzdra instalujte na výšku dokončené čisté podlahy, tj. „0“.

ECLISSE **Luce** | ECLISSE **Luce Dvoukřídle**STAVEBNÍ POUZDRO PRO JEDNOKŘÍDLÉ NEBO DVOUKŘÍDLÉ POSUVNÉ DVEŘE S OBLOŽKOU
S PŘÍPRAVOU PRO VEDENÍ ELEKTRA

VERZE SÁDROKARTON

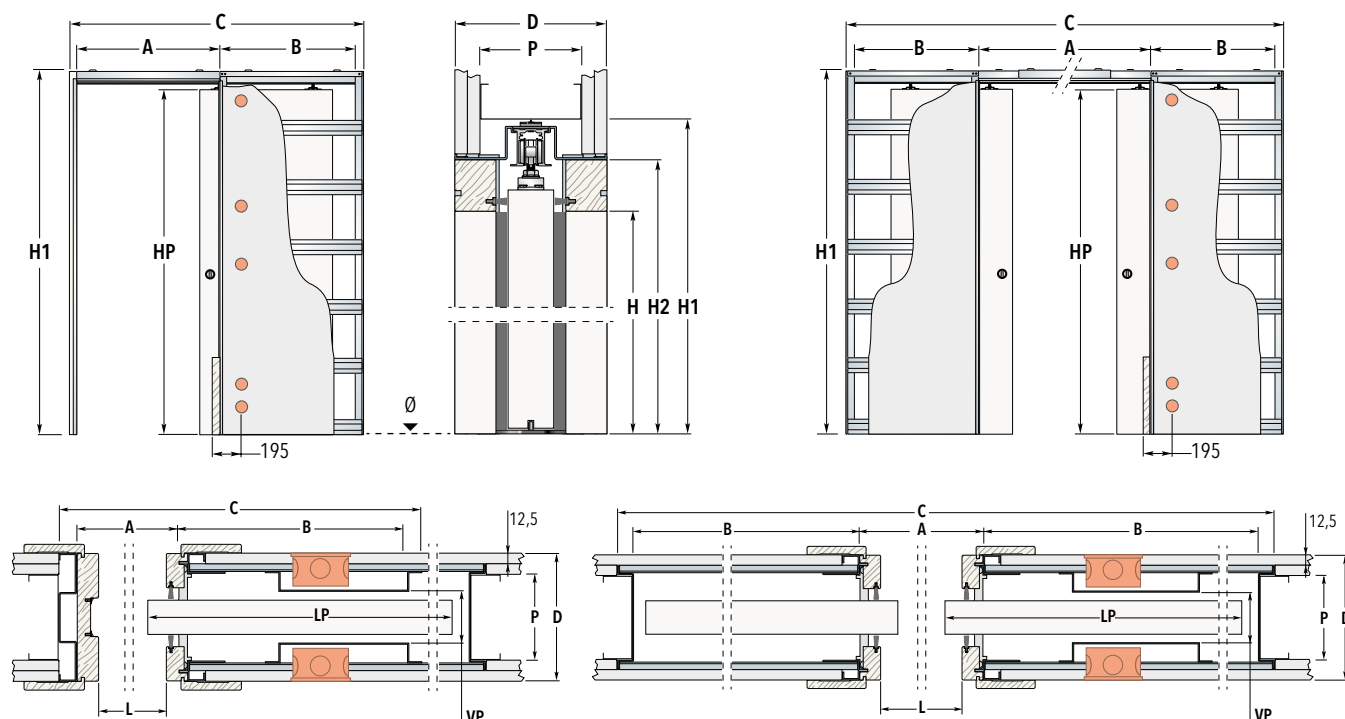

LEGENDA

L	Čistá šířka průchodu	H1	Celková výška pouzdra	LP	Šířka dveří	P	Profil
H	Čistá výška průchodu	A	Hrubá šířka bez obložení zárubní	HP	Výška dveří	VP	Vnitřek pouzdra
C	Celková šířka pouzdra	B	Šířka kapsy - od kartáčové lišty k zadní stojně	D	Dokončená tloušťka stěny		Uvedené rozměry jsou v mm

LUCE JEDNOKŘÍDLÉ		
Čistý průchod L x H	Celkový rozměr pouzdra C* x H1	A
600 x 1970/2100	1352 x 2065/2190	670
700 x 1970/2100	1552 x 2065/2190	770
800 x 1970/2100	1752 x 2065/2190	870
900 x 1970/2100	1952 x 2065/2190	970
1000 x 1970/2100	2152 x 2065/2190	1070
1100 x 1970/2100	2352 x 2065/2190	1170

LUCE DVOUKŘÍDLÉ		
Čistý průchod L x H	Celkový rozměr pouzdra C* x H1	A
1250 x 1970/2100	2645 x 2065/2190	1325
1450 x 1970/2100	3045 x 2065/2190	1525
1650 x 1970/2100	3445 x 2065/2190	1725
1850 x 1970/2100	3845 x 2065/2190	1925
2050 x 1970/2100	4245 x 2065/2190	2125
2250 x 1970/2100	4645 x 2065/2190	2325

Kapsa B	Rozměr dveří LP x HP
640	650 x 1985/2110
740	750 x 1985/2110
840	850 x 1985/2110
940	950 x 1985/2110
1040	1050 x 1985/2110
1140	1150 x 1985/2110

DOSTUPNÉ ROZMĚRY							
Tloušťka				Čistá šířka průchodu		Čistá výška průchodu	Nosnost posuvných vozíčků
D	P	VP	max. tl. dveří	LUCE JEDNOKŘÍDLÉ L	LUCE DVOUKŘÍDLÉ L	H	
150 - kapsu pouzdra 1x oplástit SDK deskou - - SDK profil oplástit 2x SDK deskou -	100	62	45	600÷1300	1200÷2600	1000÷2600	100 kg

POZNÁMKY

* Zvětšujeme kapsu pouzdra, abychom se přizpůsobili různorodým šířkám dveří a byla zajištěna možnost zalícovat dveře s obložkou. Rozměr C v tabulce je nová šířka pouzdra. Do vyprodání původních zásob může být rozměr C -25 mm (jednokřídle) a C-50 mm (dvoukřídle). Přesný rozměr pouzdra uvádíme vždy v nabídkách i v potvrzení objednávky.

Atypické rozměry na šířku L po 50 mm u jednokřídlejších pouzder/ po 100 mm u dvoukřídlejších a na výšku H po 50 mm.

Pouzdra ECLISSE lze osadit jakýmkoli posuvnými dveřmi běžně dostupnými na trhu, důležité je specifikovat a sladit rozměry.

Hloubka univerzální krabice pro rozvod elektra je cca 40 mm.

Uvedené rozměry se vztahují pouze na dřevěné dveřní křídla. Rozměr celoskleněných dveří je třeba vypočítat dle návodu.

Rozměr ke kolejničce se liší od rozměru H2 - cca 4 mm.

Pouzdra instalujte na výšku dokončené čisté podlahy, tj. „0“.

MONTÁŽNÍ POSTUPY | ECLISSE Jednokřídlé

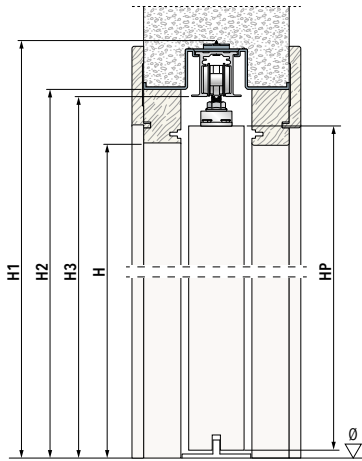

	NORMA CZ	NORMA EU
H1=	H+95 mm	H+90 mm
H2=	H+50 mm	H+45 mm
H3=	H+45 mm	H+40 mm
HP=	H+15 mm	H+10 mm

VERZE ZDIVO - ECLISSE Jednokřídlé

Dokončená tloušťka stěny **100 mm** - hrubá tloušťka **75 mm**

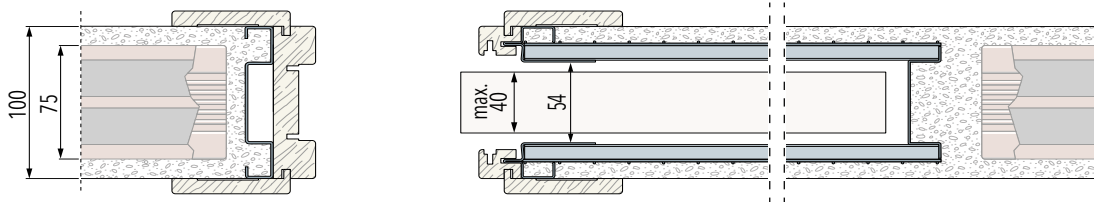

Dokončená tloušťka stěny **108 mm** - hrubá tloušťka **80 mm**

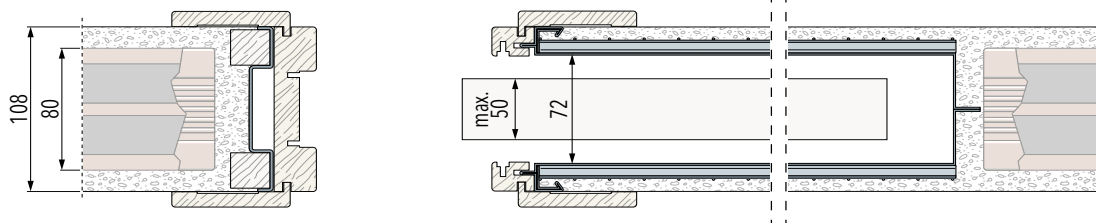

Dokončená tloušťka stěny **125 mm** - hrubá tloušťka **100 mm**

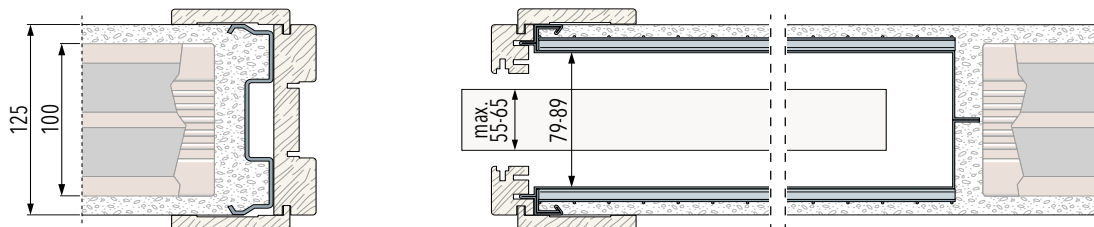

Dokončená tloušťka stěny **150 mm** - hrubá tloušťka **120 mm**

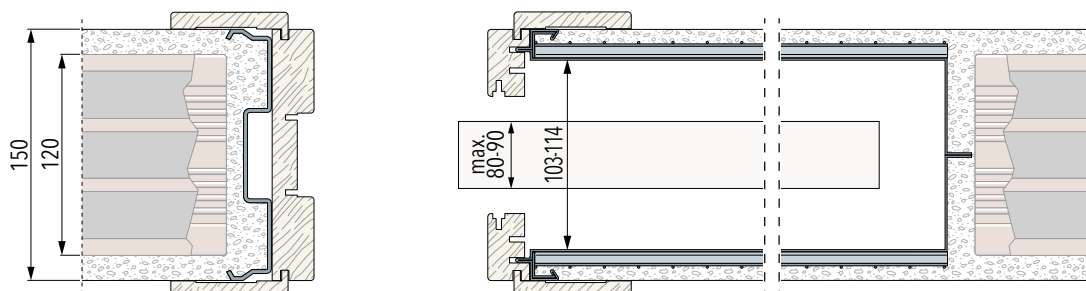

VERZE SÁDROKARTON - ECLISSE Jednokřídlé - Strana 1/2

Dokončená tloušťka stěny 100 mm: pouzdro 100 mm - pro profil 75 mm - 1x opláštění SDK

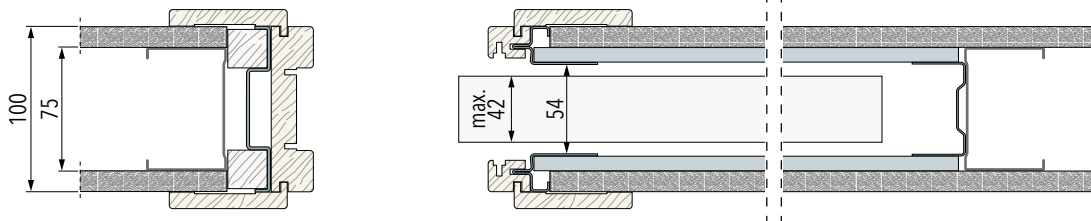

Dokončená tloušťka stěny 125 mm: pouzdro 100 mm - pro profil 75 mm - 2x opláštění SDK. Obložka na 100 mm

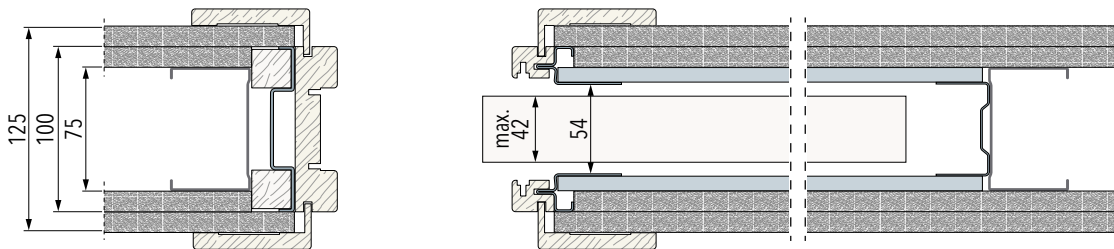

Dokončená tloušťka stěny 125 mm: pouzdro 125 mm - pro profil 75 mm - 2x opláštění SDK. Obložka na 125 mm

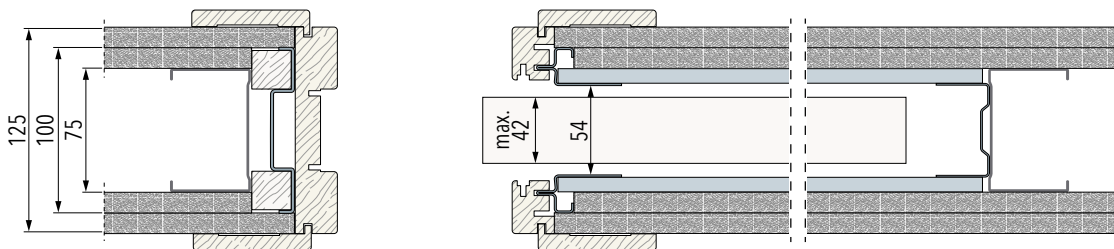

Dokončená tloušťka stěny 125 mm: pouzdro 125 mm - pro profil 75 mm - 1x opláštění pouzdra, 2x opláštění SDK příčky.

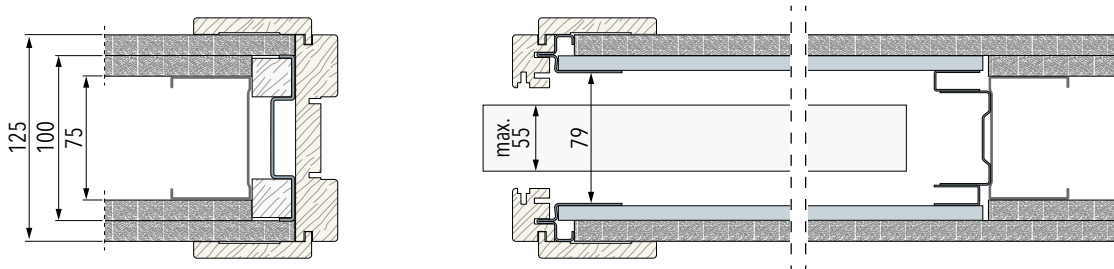

Dokončená tloušťka stěny 125 mm: pouzdro 125 mm - pro profil 100 mm - 1x opláštění SDK

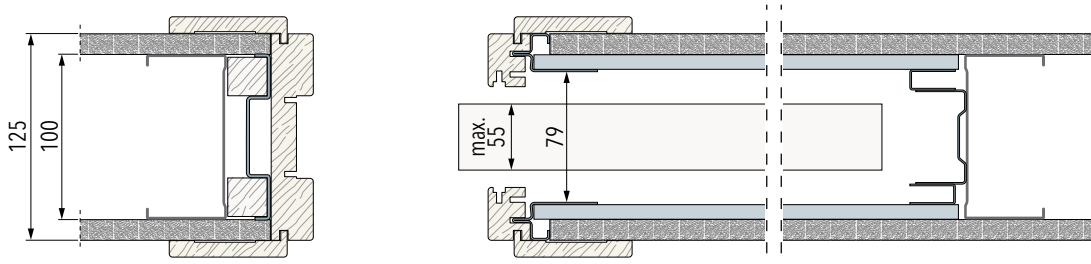

Příklady s dveřmi a obložkami ECLISSE.

MONTÁŽNÍ POSTUPY | ECLISSE Jednokřídlé

VERZE SÁDROKARTON - ECLISSE Jednokřídlé - Strana 2/2

Dokončená tloušťka stěny 150 mm: pouzdro 125 mm - pro profil 100 mm - 2x opláštění SDK. **Obložka na 125 mm**

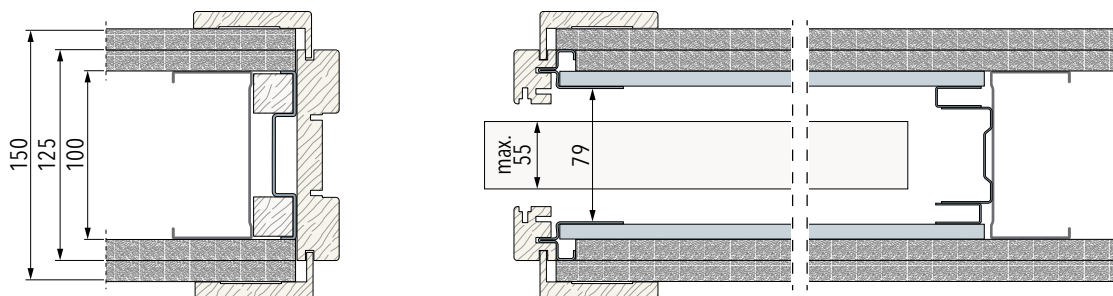

Dokončená tloušťka stěny 150 mm: pouzdro 125 mm- pro profil 100 mm - 2x opláštění SDK. **Obložka na 150 mm**

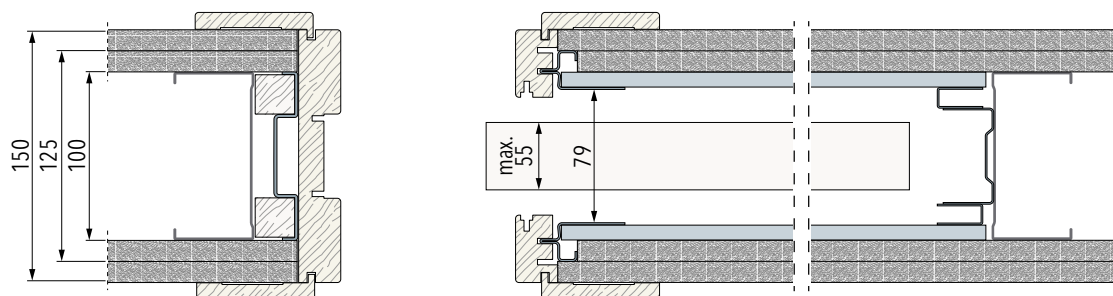

Dokončená tloušťka stěny 150 mm: pouzdro 150 mm - pro profil 100 mm - 1x opláštění pouzdra, 2x opláštění SDK **příčky**.

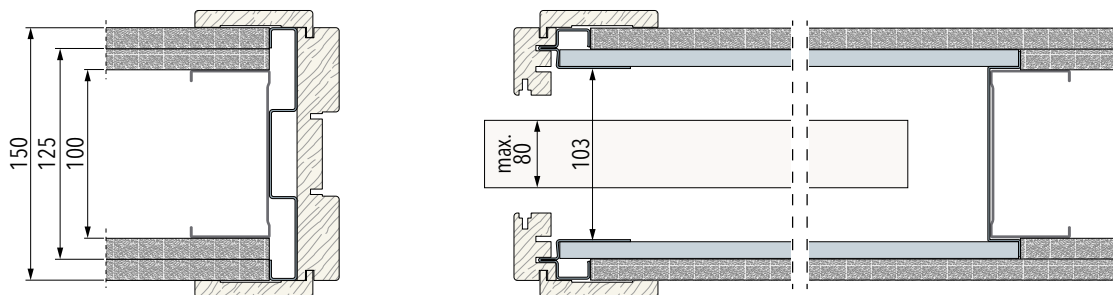

Dokončená tloušťka stěny 150 mm: zes. pouzdro 150 mm - pro profil 100 mm - 2x opláštění SDK.

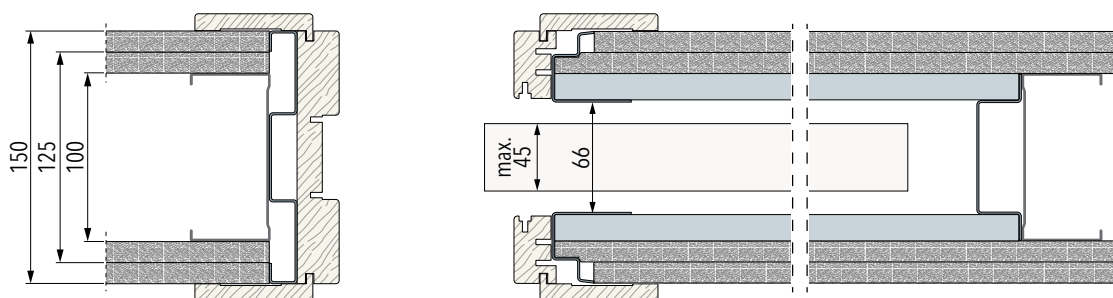

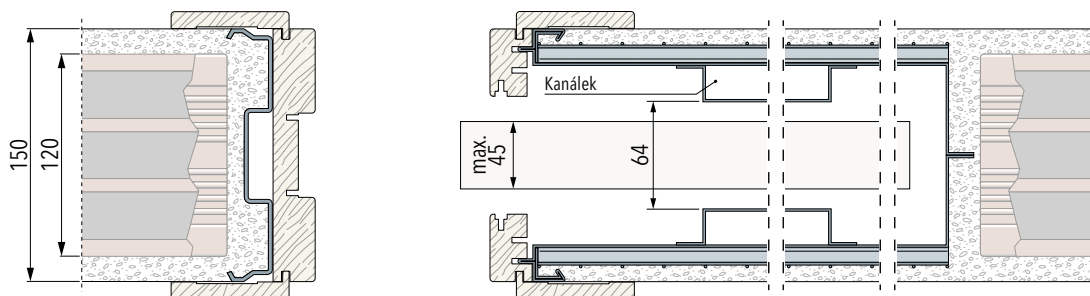
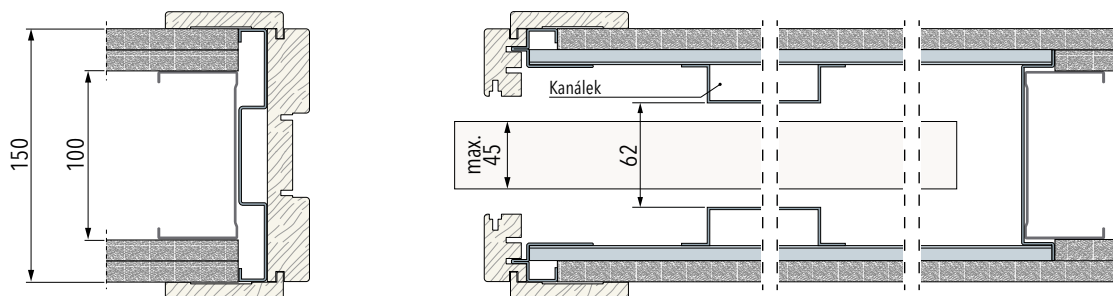
MONTÁŽNÍ POSTUPY | ECLISSE Luce**VERZE ZDIVO - ECLISSE Luce**Dokončená tloušťka stěny **150 mm** - hrubá tloušťka **120 mm****VERZE SÁDROKARTON - ECLISSE Luce**Dokončená tloušťka stěny **150 mm**: pouzdro **150 mm** - pro profil **100 mm** - **1x** opláštění pouzdra, **2x** opláštění SDK **příčky**.

Příklady s dveřmi a obložkami ECLISSE.

VARIABILNÍ JEDNOKŘÍDLÉ POUZDRO DO SDK**Věděli jste, že ...**

pouzdro do SDK ve verzi KIT je možné jednoduše sestavit na dokončenou tloušťku stěny 125 mm (pouzdro tl. 100 mm s jednou SDK deskou na každé straně) nebo 100 mm (pouzdro tl. 75 mm s jednou SDK deskou na každé straně)?

Jak sestavit pouzdro na dokončenou tloušťku 125 mm?

1. Připravte si, podle montážního návodu, rozšiřovací sadu (je součástí každého balení KIT).
2. Odšroubujte distanční plíšek, který je přišroubovaný ke svislým výtuhám.
3. Otočte distanční plíšek podle výše uvedeného obrázku.
4. Připevněte rozšiřovací části na zadní stojinu a držák kolejničky v pouzdře.



Distanční plíšek: D=100 mm

Distanční plíšek: D=125 mm



Zadní stojina: D=100 mm



Zadní stojina: D=125 mm



Držák kolejničky: D=100 mm



Držák kolejničky: D=125 mm

ECLISSE Teleskop | ECLISSE Teleskop proti sobě

STAVEBNÍ POUZDRO PRO DVOJE POSUVNÉ DVEŘE A DVOJITÉ PARALELNĚ POSUVNÉ DVEŘE S OBLOŽKOU

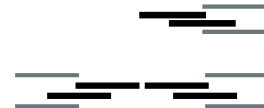

VERZE ZDIVO

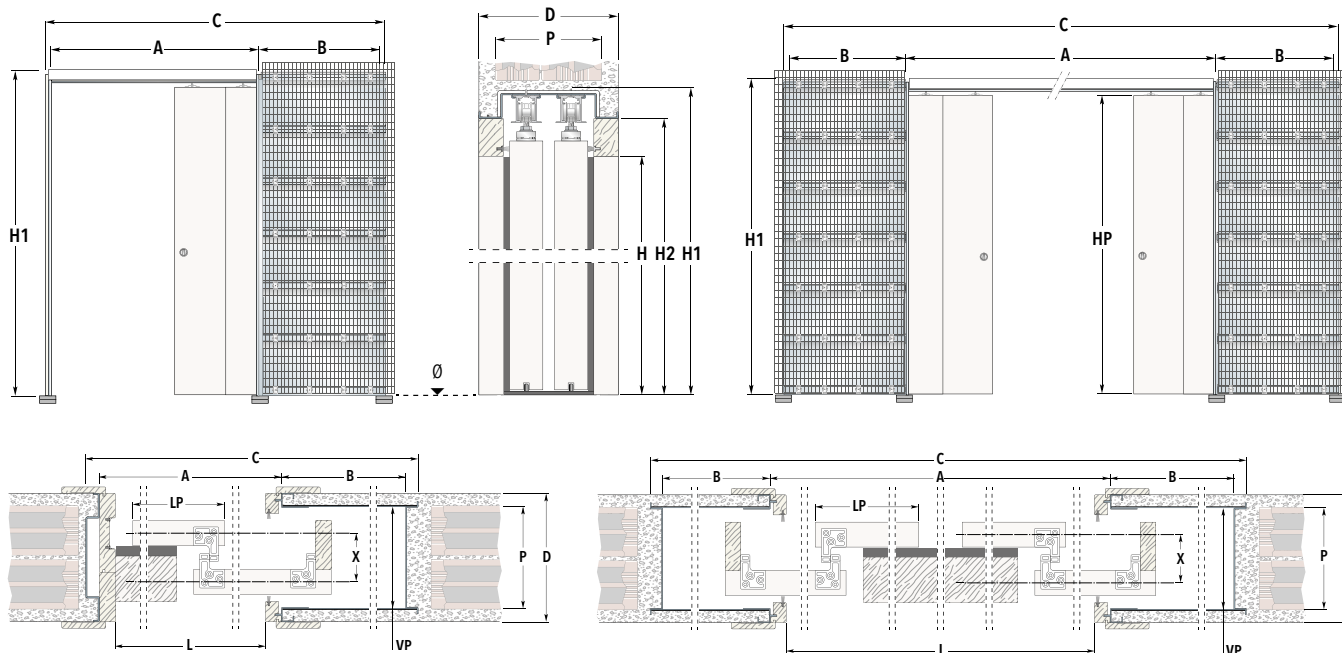

LEGENDA					
L	Čistá šířka průchodu	H1	Celková výška pouzdra	LP	Šířka dveří
H	Čistá výška průchodu	A	Hrubá šířka bez obložení zárubní	HP	Výška dveří
C	Celková šířka pouzdra	B	Šířka kapsy - od kartáčové lišty k zadní stojně	P	Hrubá tloušťka
		VP	Vnitřek pouzdra	D	Dokončená tloušťka stěny

Uvedené rozměry jsou v mm

TELESKOP JEDNOKŘÍDLÉ		
Čistý průchod L x H	Celkový rozměr pouzdra C x H1 A	
1200 x 1970/2100	1939 x 2065/2190	1270
1400 x 1970/2100	2239 x 2065/2190	1470
1600 x 1970/2100	2539 x 2065/2190	1670
1800 x 1970/2100	2839 x 2065/2190	1870
2000 x 1970/2100	3139 x 2065/2190	2070
2200 x 1970/2100	3439 x 2065/2190	2270

TELESKOP DVOUKŘÍDLÉ		
Čistý průchod L x H	Celkový rozměr pouzdra C x H1 A	
2420 x 1970/2100	3784 x 2065/2190	2490
2820 x 1970/2100	4384 x 2065/2190	2890
3220 x 1970/2100	4984 x 2065/2190	3290
3620 x 1970/2100	5584 x 2065/2190	3690
4020 x 1970/2100	6184 x 2065/2190	4090
4420 x 1970/2100	6784 x 2065/2190	4490

Kapsa B	Rozměr dveří LP x HP
625	650 x 1985/2110
725	750 x 1985/2110
825	850 x 1985/2110
925	950 x 1985/2110
1025	1050 x 1985/2110
1125	1150 x 1985/2110

DOSTUPNÉ ROZMĚRY							
Tloušťka			Čistá šířka průchodu		Čistá výška průchodu	Nosnost posuvných vozíčků	
D	P	VP	rosteč X	max. tl. dveří	TELESKOP L	TELESKOP PROTI SOBĚ L	H
150	120	114	48	40	1200 ÷ 2400	2420 ÷ 4820	1000 ÷ 2600
180	155	134	58	45			
205	180	158	77,5	60			

POZNÁMKY

Atypické rozměry na šířku L po 200 mm u Teleskop/ po 400 mm u Teleskopu proti sobě a na výšku H po 50 mm.

Pouzdra ECLISSE lze osadit jakýmkoli posuvnými dveřmi běžně dostupnými na trhu, důležité je specifikovat a sladit rozměry.

Uvedené rozměry se vztahují pouze na dřevěné dveřní křídla. Pouzdra Teleskop nejsou určena pro celoskleněné dveře.

Při úplném otevření dveřní křídla mírně vyčnívají z ostění, čímž se zmenšuje šířka průchodu.

Stavební otvor připravte na výšku H1+20 mm a na šířku C+35 mm.

Pouzdra instalujte na výšku dokončené čisté podlahy, tj. „0“.

ECLISSE Teleskop | ECLISSE Teleskop proti sobě

STAVEBNÍ POUZDRO PRO DVOJE POSUVNÉ DVEŘE A DVOJITÉ PARALELNĚ POSUVNÉ DVEŘE S OBLOŽKOU

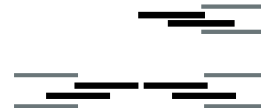
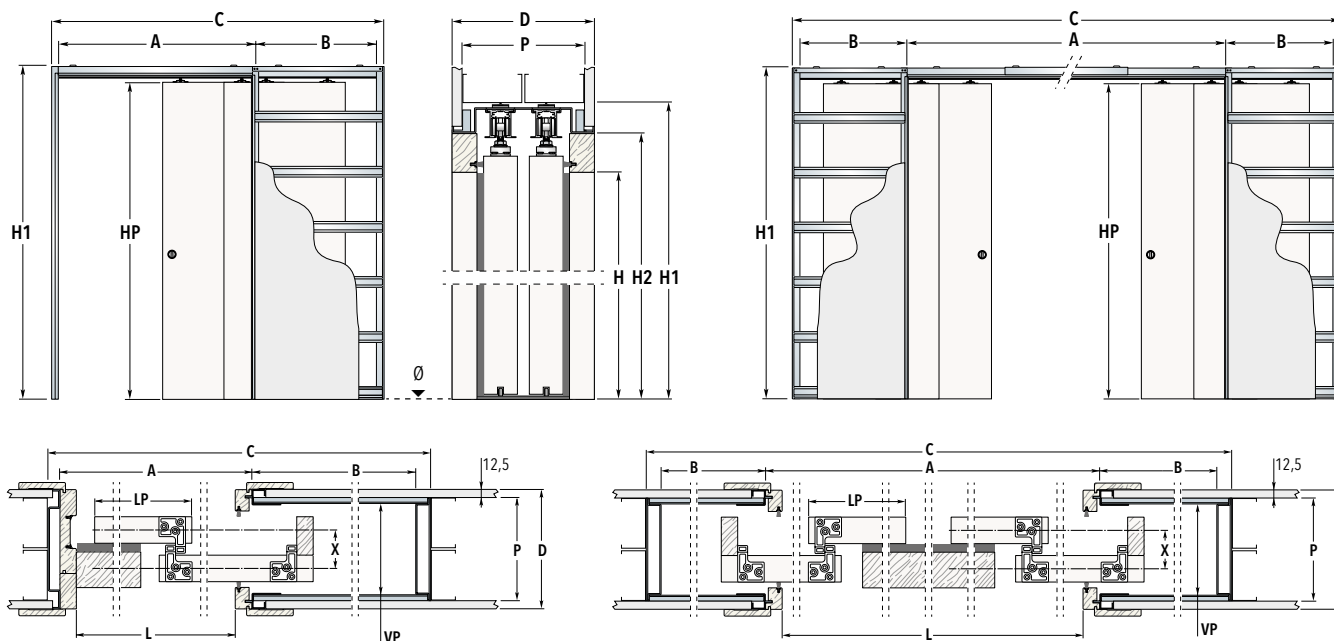
**VERZE SÁDROKARTON**ECLISSE
TELESKOP**LEGENDA**

L	Čistá šířka průchodu	H1	Celková výška pouzdra	LP	Šířka dveří	P	Profil
H	Čistá výška průchodu	A	Hrubá šířka bez obložení zárubní	HP	Výška dveří	VP	Vnitřek pouzdra
C	Celková šířka pouzdra	B	Šířka kapsy - od kartáčové lišty kzadnistojně	D	Dokončená tloušťka stěny		Uvedené rozměry jsou v mm

TELESKOP JEDNOKŘÍDLÉ		
Čistý průchod L x H	Celkový rozměr pouzdra C x H1 A	
1200 x 1970/2100	1939 x 2065/2190	1270
1400 x 1970/2100	2239 x 2065/2190	1470
1600 x 1970/2100	2539 x 2065/2190	1670
1800 x 1970/2100	2839 x 2065/2190	1870
2000 x 1970/2100	3139 x 2065/2190	2070
2200 x 1970/2100	3439 x 2065/2190	2270

TELESKOP DVOUKŘÍDLÉ		
Čistý průchod L x H	Celkový rozměr pouzdra C x H1 A	
2420 x 1970/2100	3784 x 2065/2190	2490
2820 x 1970/2100	4384 x 2065/2190	2890
3220 x 1970/2100	4984 x 2065/2190	3290
3620 x 1970/2100	5584 x 2065/2190	3690
4020 x 1970/2100	6184 x 2065/2190	4090
4420 x 1970/2100	6784 x 2065/2190	4490

Kapsa B	Rozměr dveří LP x HP
625	650 x 1985/2110
725	750 x 1985/2110
825	850 x 1985/2110
925	950 x 1985/2110
1025	1050 x 1985/2110
1125	1150 x 1985/2110

DOSTUPNÉ ROZMĚRY

Tloušťka					Čistá šířka průchodu		Čistá výška průchodu	Nosnost posuvných vozíčků
D	P	VP	rozteč X	max. tl. dveří	TELESKOP L	TELESKOP PROTI SOBĚ L	H	
150	100	103	48	40	1200÷2400	2420÷4820	1000÷2600	100 kg
180	75+75	134	58	45				
205	100+75	158	77,5	60				

* Při dvojitém opláštění použijte šroubky délky 32 mm.

POZNÁMKY

Atypické rozměry na šířku L po 200 mm u Teleskop/ po 400 mm u Teleskopu proti sobě a na výšku H po 50 mm.

Pouzdra ECLISSE lze osadit jakýmkoli posuvnými dveřmi běžně dostupnými na trhu, důležité je specifikovat a sladit rozměry.

Uvedené rozměry se vztahují pouze na dřevěná dveřní křídla. Pouzdra Teleskop nejsou určena pro celoskleněné dveře.

Při úplném otevření dveřní křídla mírně vyčnívají z ostění, čímž se zmenšuje šířka průchodu.

Pouzdra instalujte na výšku dokončené čisté podlahy, tj. „0“.

ECLISSE Zákryt

STAVEBNÍ POUZDRO PRO DVOJE POSUVNÉ DVEŘE S OBLOŽKOU DO JEDNÉ STĚNY UPROSTŘED



VERZE ZDIVO

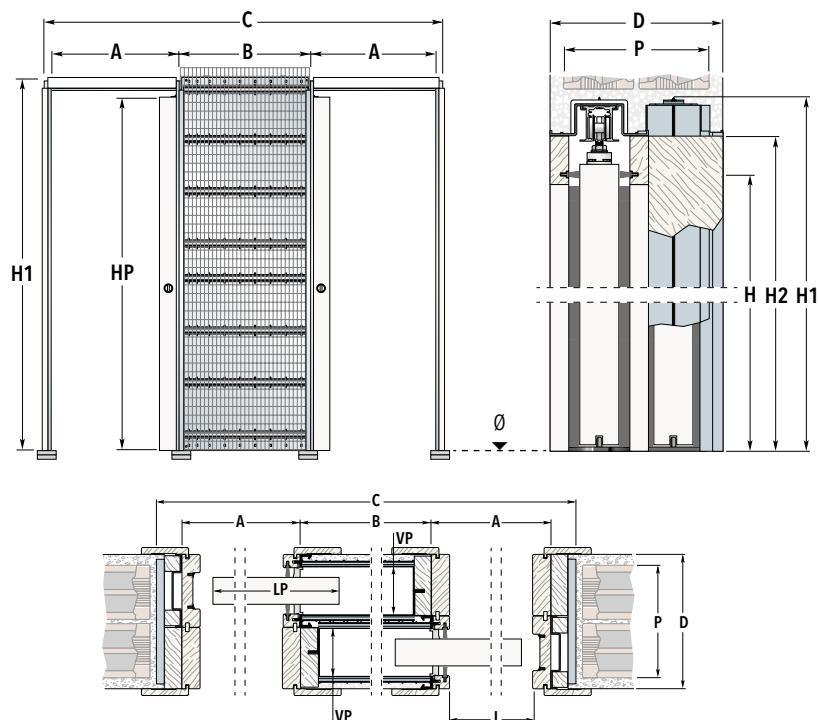

LEGENDA							
L	Čistá šířka průchodu	H1	Celková výška pouzdra	LP	Šířka dveří	P	Hrubá tloušťka
H	Čistá výška průchodu	A	Hrubá šířka bez obložení zárubní	HP	Výška dveří	VP	Vnitřek pouzdra
C	Celková šířka pouzdra	B	Šířka kapsy- od kartáčové lišty k zadní stojně	D	Dokončená tloušťka stěny	Uvedené rozměry jsou v mm	

ZÁKRYT			Kapsa B	Rozměr dveří LP x HP
Čistý průchod L x H	Celkový rozměr pouzdra C* x H1	A		
600+600 x 1970/2100	2069 x 2065/2190	670	685	650 x 1985/2110
700+700 x 1970/2100	2369 x 2065/2190	770	785	750 x 1985/2110
800+800 x 1970/2100	2669 x 2065/2190	870	885	850 x 1985/2110
900+900 x 1970/2100	2969 x 2065/2190	970	985	950 x 1985/2110
1000+1000 x 1970/2100	3269 x 2065/2190	1070	1085	1050 x 1985/2110
1100+1100 x 1970/2100	3569 x 2065/2190	1170	1185	1150 x 1985/2110

DOSTUPNÉ ROZMĚRY								
Tloušťka				Čistá šířka průchodu		Čistá výška průchodu		Nosnost posuvných vozíčků
D	P	VP	max. tl. dveří	L	H			
175	150	54+54	42	600+600÷1100+1100	1000÷2600	100 kg		
225	200	79+79	55					

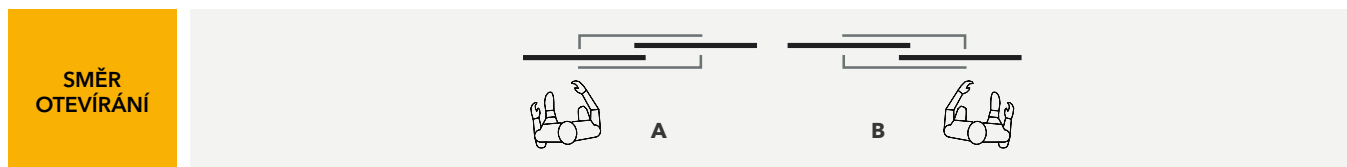

POZNÁMKY

* Zvětšujeme kapsu pouzdra, abychom se přizpůsobili různorodým šířkám dveří a byla zajištěna možnost zalícovat dveře s obložkou. Rozměr C v tabulce je nová šířka pouzdra. Do vyprodání původních zásob může být rozměr C -47 mm. Přesný rozměr pouzdra uvádíme vždy v nabídkách i v potvrzení objednávky.

Atypické rozměry na šířku L po 50 mm a na výšku H po 50 mm.

Pouzdra Zákryt lze dodat i v asymetrické verzi, např. průchod 600+700.

Pouzdra ECLISSE lze osadit jakýmkoli posuvnými dveřmi běžně dostupnými na trhu, důležité je specifikovat a sladit rozměry.

Uvedené rozměry se vztahují pouze na dřevěná dveřní křídla. Rozměr celoskleněných dveří je třeba vypočítat dle návodu.

Stavební otvor připravte na výšku H1+20 mm a na šířku C+35 mm.

Pouzdra instalujte na výšku dokončené čisté podlahy, tj. „0“.

ECLISSE Zákryt

STAVEBNÍ POUZDRO PRO DVOJE POSUVNÉ DVEŘE S OBLOŽKOU DO JEDNÉ STĚNY UPROSTŘED

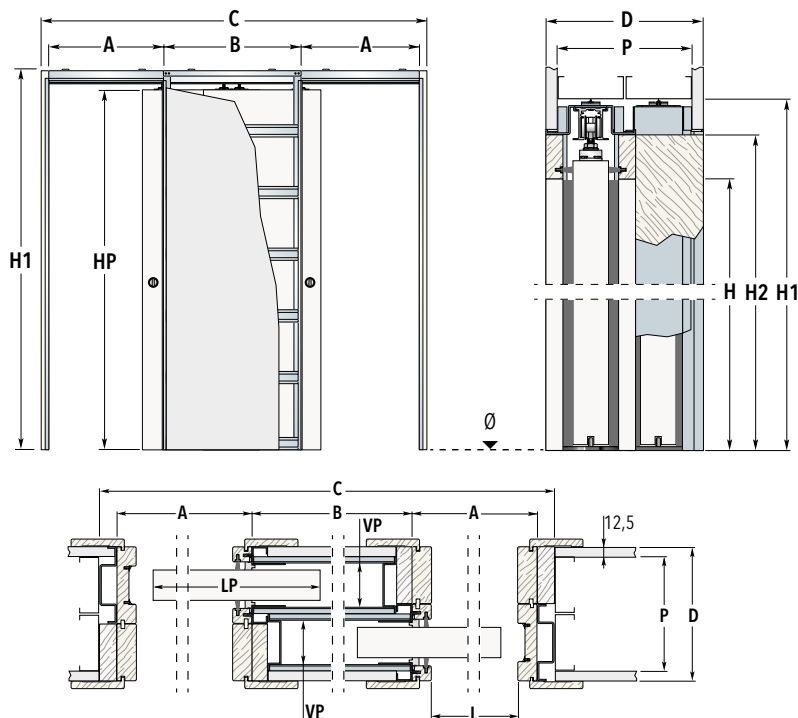
**VERZE SÁDROKARTON**ECLISSE
ZÁKRYT

LEGENDA							
L	Čistá šířka průchodu	H1	Celková výška pouzdra	LP	Šířka dveří	P	Profil
H	Čistá výška průchodu	A	Hrubá šířka bez obložení zárubní	HP	Výška dveří	VP	Vnitřek pouzdra
C	Celková šířka pouzdra	B	Šířka kapsy - od kartáčové lišty k zadní stojně	D	Dokončená tloušťka stěny	Uvedené rozměry jsou v mm	

ZÁKRYT				Kapsa B	Rozměr dveří LP x HP
Čistý průchod L x H	Celkový rozměr pouzdra C* x H1		A		
600+600 x 1970/2100	2069 x 2065/2190		670	685	650 x 1985/2110
700+700 x 1970/2100	2369 x 2065/2190		770	785	750 x 1985/2110
800+800 x 1970/2100	2669 x 2065/2190		870	885	850 x 1985/2110
900+900 x 1970/2100	2969 x 2065/2190		970	985	950 x 1985/2110
1000+1000 x 1970/2100	3269 x 2065/2190		1070	1085	1050 x 1985/2110
1100+1100 x 1970/2100	3569 x 2065/2190		1170	1185	1150 x 1985/2110

DOSTUPNÉ ROZMĚRY						
Tloušťka				Čistá šířka průchodu L	Čistá výška průchodu H	Nosnost posuvných vozíčků
D	P	VP	max. tl. dveří			
175	75+75	54+54	42	600+600÷1100+1100	1000÷2600	100 kg
225	100+100	79+79	55			

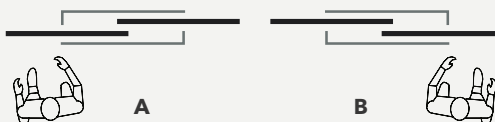
SMĚR
OTEVÍRÁNÍ

POZNÁMKY
* Zvětšujeme kapsu pouzdra, abychom se přizpůsobili různorodým šířkám dveří a byla zajištěna možnost zalícovat dveře s obložkou. Rozměr C v tabulce je nová šířka pouzdra. Do vyprodání původních zásob může být rozměr C -47 mm. Přesný rozměr pouzdra uvádíme vždy v nabídkách i v potvrzení objednávky.
Atypické rozměry realizujeme na šířku L po 50 mm a na výšku H po 50 mm.
Pouzdra Zákryt lze dodat i v asymetrické verzi, např. průchod 600+700.
Pouzdra ECLISSE lze osadit jakýmkoli posuvnými dveřmi běžně dostupnými na trhu, důležité je specifikovat a sladit rozměry.
Uvedené rozměry se vztahují pouze na dřevěná dveřní křídla. Rozměr celoskleněných dveří je třeba vypočítat dle návodu.
Pouzdra instalujte na výšku dokončené čisté podlahy, tj. „0“.

ECLISSE Novanta

STAVEBNÍ POUZDRO PRO JEDNY DVEŘE, KTERÉ JSOU ZČÁSTI POSUVNÉ A ZČÁSTI OTOČNÉ S OBLOŽKOU



VERZE ZDIVO

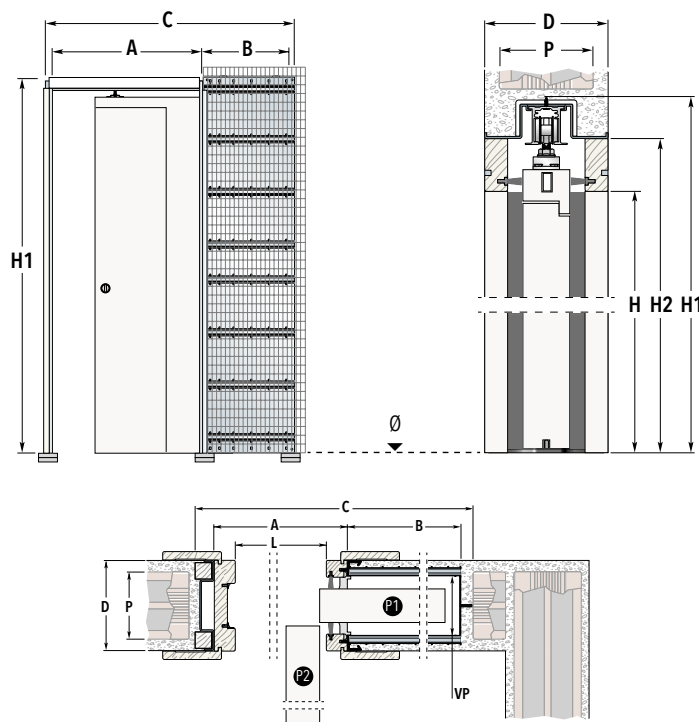

LEGENDA							
L	Čistá šířka průchodu	H1	Celková výška pouzdra	LP	Šířka dveří	P	Hrubá tloušťka
H	Čistá výška průchodu	A	Hrubá šířka bez obložení zárubní	HP	Výška dveří	VP	Vnitřek pouzdra
C	Celková šířka pouzdra	B	Šířka kapsy- od kartáčové lišty k zadní stojně	D	Dokončená tloušťka stěny	Uvedené rozměry jsou v mm	

NOVANTA			Kapsa B	Rozměr dveří	
Čistý průchod L x H	Celkový rozměr pouzdra C x H1	A		LP1 x HP	LP2 x HP
600 x 1970/2100	1015 x 2065/2190	650	325	350 x 1985/2110	310 x 1985/2110
700 x 1970/2100	1215 x 2065/2190	750	425	400 x 1985/2110	360 x 1985/2110
800 x 1970/2100	1315 x 2065/2190	850	425	450 x 1985/2110	410 x 1985/2110
900 x 1970/2100	1515 x 2065/2190	950	525	500 x 1985/2110	460 x 1985/2110
1000 x 1970/2100	1615 x 2065/2190	1050	525	550 x 1985/2110	510 x 1985/2110
1100 x 1970/2100	1815 x 2065/2190	1150	625	600 x 1985/2110	560 x 1985/2110

Tloušťka				DOSTUPNÉ ROZMĚRY		Nosnost posuvných vozíčků
D	P	VP	max. tl. dveří	Čistá šířka průchodu L	Čistá výška průchodu H	
100	75	54	42	600÷1100	1970 ÷2100	100 kg
108	83	72	50	600÷1200	1000÷2600	
125	100	89	65			
150	125	114	90			

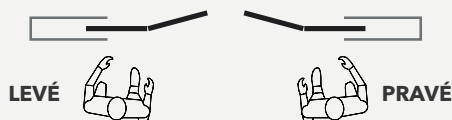
SMĚR
OTEVÍRÁNÍ

POZNÁMKY

Atypické rozměry na šířku L po 50 mm a na výšku H po 50 mm.

Otočně-posuvné dveře můžete vybírat z naší nabídky nebo poptat dostupnost u svého dodavatele dveří.

Uvedené rozměry se vztahují pouze na dřevěná dveřní křídla. Pouzdra Novanta nejsou určena pro celoskleněné dveře.

Čistá šířka průchodu se zmenší o tloušťku otočného dveřního křídla P2.

Stavební otvor připravte na výšku H1+20 mm a na šířku C+35 mm.

Pouzdra instalujte na výšku dokončené čisté podlahy, tj. „0“.

ECLISSE Novanta

STAVEBNÍ POUZDRO PRO JEDNY DVEŘE, KTERÉ JSOU ZČÁSTI POSUVNÉ A ZČÁSTI OTOČNÉ S OBLOŽKOU

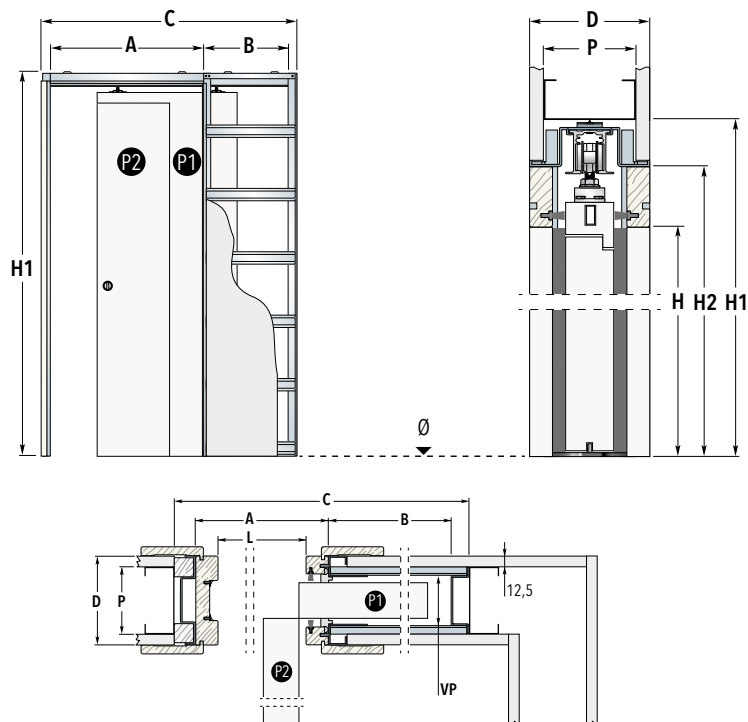
**VERZE SÁDROKARTON**ECLISSE
NOVANTA

LEGENDA							
L	Čistá šířka průchodu	H1	Celková výška pouzdra	LP	Šířka dveří	P	Profil
H	Čistá výška průchodu	A	Hrubá šířka bez obložení zárubní	HP	Výška dveří	VP	Vnitřek pouzdra
C	Celková šířka pouzdra	B	Šířka kapsy - od kartáčové lišty k zadní stojně	D	Dokončená tloušťka stěny	Uvedené rozměry jsou v mm	

NOVANTA			Kapsa B	Rozměr dveří	
Čistý průchod L x H	Celkový rozměr pouzdra C x H1			LP1 x HP	LP2 x HP
600 x 1970/2100	1015 x 2065/2190	670	325	350 x 1985/2110	310 x 1985/2110
700 x 1970/2100	1215 x 2065/2190	770	425	400 x 1985/2110	360 x 1985/2110
800 x 1970/2100	1315 x 2065/2190	870	425	450 x 1985/2110	410 x 1985/2110
900 x 1970/2100	1515 x 2065/2190	970	525	500 x 1985/2110	460 x 1985/2110
1000 x 1970/2100	1615 x 2065/2190	1070	525	550 x 1985/2110	510 x 1985/2110
1100 x 1970/2100	1815 x 2065/2190	1170	625	600 x 1985/2110	560 x 1985/2110

DOSTUPNÉ ROZMĚRY						
Tloušťka				Čistá šířka průchodu L	Čistá výška průchodu H	Nosnost posuvných vozíčků
D	P	VP	max. tl. dveří			
100 1x opláštění SDK	125 2x opláštění SDK*	75	54	600÷1200	1000÷2600	100 kg
125 1x opláštění SDK	150 2x opláštění SDK*	100	79			

* Při dvojitém opláštění použijte šroubky délky 32 mm.

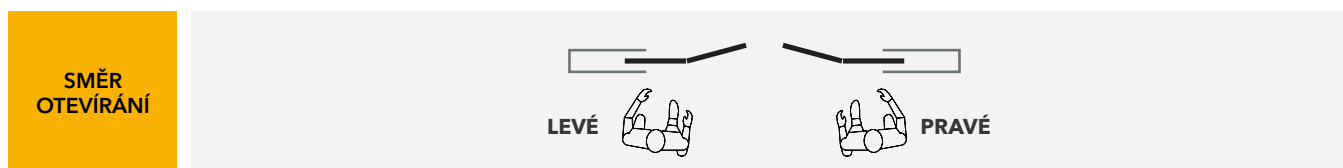
**POZNÁMKY**

Atypické rozměry na šířku L po 50 mm a na výšku H po 50 mm.

Otočně-posuvné dveře můžete vybírat z naší nabídky nebo poptat dostupnost u svého dodavatele dveří.

Uvedené rozměry se vztahují pouze na dřevěná dveřní křídla. Pouzdra Novanta nejsou určena pro celoskleněné dveře.

Čistá šířka průchodu se zmenší o tloušťku otočného dveřního křídla P2.

Pouzdra instalujte na výšku dokončené čisté podlahy, tj. „0“.

ECLISSE **Ewoluto** | ECLISSE **Ewoluto Dvoukřídlé**

STAVEBNÍ POUZDRO PRO JEDNOKŘÍDLÉ NEBO DVOUKŘÍDLÉ POSUVNÉ DVEŘE, KTERÉ SE DÍKY SVÉ SPECIÁLNÍ SKLADBĚ PROMĚNÍ VE SKUTEČNOU STĚNU



VERZE ZDIVO

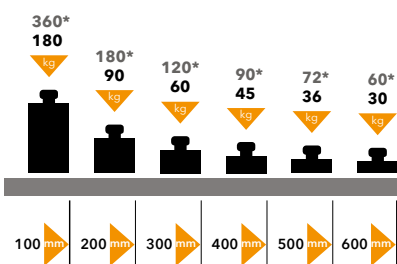
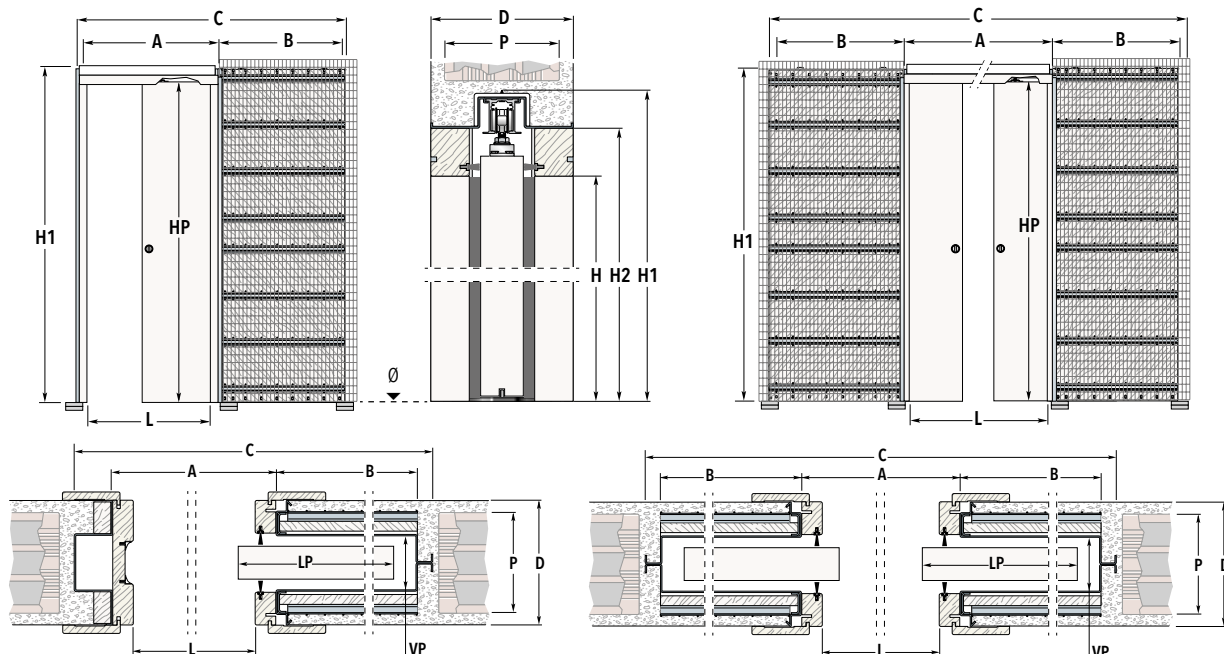

Ve spolupráci s institutem CSI jsme u pouzdra ECLISSE EWOLUTO provedli bezpečnostní test, který určil přesný rozsah zatížení vertikálních ploch.

To se mění v závislosti na počtu kotevnicích bodů, typu upevnění, vzdálenosti mezi stěnou a koncem skříňky a je v rozmezí od 30 do 360 kg.

Konkrétně u madla připevněného chemickým ukotvením (čtyři kotevní body) je doporučená maximální zátěž 100 kg do 600 mm od zdi.

Hodnoty v nákresech jsou přibližné.

Technické oddělení může hodnoty upravit podle potřeb a typu instalace. ECLISSE poskytuje pouze užitečné rady pro ukotvení. V případě, že chcete použít jiné než výše popsané postupy, obraťte se na naše technické oddělení.

LEGENDA

L	Čistá šířka průchodu	H1	Celková výška pouzdra	LP	Šířka dveří	P	Hrubá tloušťka
H	Čistá výška průchodu	A	Hrubá šířka bez obložení zárubní	HP	Výška dveří	VP	Vnitřek pouzdra
C	Celková šířka pouzdra	B	Šířka kapsy- od kartáčové lišty k zadní stojně	D	Dokončená tloušťka stěny		Uvedené rozměry jsou v mm

EWOLUTO JEDNOKŘÍDLÉ		
Čistý průchod L x H	Celkový rozměr pouzdra C x H1 A	
600 x 1970/2100	1396 x 2080	670
700 x 1970/2100	1596 x 2080	770
800 x 1970/2100	1796 x 2080	870
900 x 1970/2100	1996 x 2080	970
1000 x 1970/2100	2196 x 2080	1070
1100 x 1970/2100	2396 x 2080	1170

EWOLUTO DVOUKŘÍDLÉ		
Čistý průchod L x H	Celkový rozměr pouzdra C x H1 A	
1250 x 1970/2100	2685 x 2080	1325
1450 x 1970/2100	3085 x 2080	1525
1650 x 1970/2100	3485 x 2080	1725
1850 x 1970/2100	3885 x 2080	1925
2050 x 1970/2100	4285 x 2080	2125
2250 x 1970/2100	4685 x 2080	2325

Kapsa B	Rozměr dveří LP x HP
662	650 x 1985/2110
762	750 x 1985/2110
862	850 x 1985/2110
962	950 x 1985/2110
1062	1050 x 1985/2110
1162	1150 x 1985/2110

DOSTUPNÉ ROZMĚRY

Tloušťka				Čistá šířka průchodu		Čistá výška průchodu	Nosnost posuvných vozíčků
D	P	VP	max. tl. dveří	EWOLUTO JEDNOKŘÍDLÉ L	EWOLUTO DVOUKŘÍDLÉ L	H	
150	120	63	45	600÷1200	1200÷2400	1000÷2400	100 kg

POZNÁMKY

Atypické rozměry na šířku L po 50 mm u jednokřídlých pouzder/ po 100 mm u dvoukřídlých a na výšku H po 50 mm.

Pouzdra ECLISSE lze osadit jakýmkoli posuvnými dveřmi běžně dostupnými na trhu, důležité je specifikovat a sladit rozměry.

Uvedené rozměry se vztahují pouze na dřevěná dveřní křídla. Rozměr celoskleněných dveří je třeba vypočítat dle návodu.

Do pouzder EWOLUTO nelze instalovat samozavírání.

Stavební otvor připravte na výšku H1+20 mm a na šířku C+35 mm.

Pouzdra instalujte na výšku dokončené čisté podlahy, tj. „0“.

ECLISSE **Acoustic**

AKUSTICKÉ POSUVNÉ DVEŘE A OBLOŽKY S ÚTLUMEM AŽ 38 dB.

Tento akustický set ze zrodil z důvodu potřeby snížení hluku mezi místnostmi. Má všechny výhody posuvných dveří spojené navíc s akustickým komfortem.

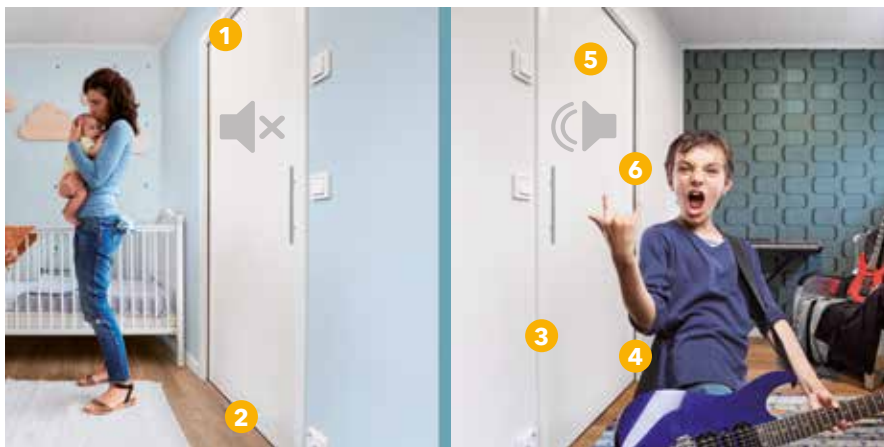

Dosažená zvuková izolace: 38 dB (-1; -2).

Test proveden na dveřích s rozměry 890x2030 mm, vybavené magnetem, který pomáhá k optimálnímu zavření dveří s obložkou.

Referenční normy

UNI EN ISO 10140 - Laboratorní měření zvukové izolace stavebních konstrukcí - Část 2: Měření vzduchové neprůzvučnosti.

Norma UNI EN ISO 717 - 1

Hodnocení zvukové izolace stavebních konstrukcí a v budovách - Část 1: Vzduchová neprůzvučnost.

AKUSTICKÁ SADA OBSAHUJE:

1 Těsnící práh



Aktivuje se při zavření dveří, při kontaktu dveřního křídla s obložkou. V kombinaci s obvodovým těsněním dokonale zvukoizolačně utěsní dveřní průchod.

2 Akustické dveře



Speciální struktura dveřního křídla tl. 40 mm garantuje vysoké zvukoizolační vlastnosti; sériově vyrábíme s frézovanou přípravou na akustickou těsnící sadu KIT ACOUSTIC.

3 Magnety

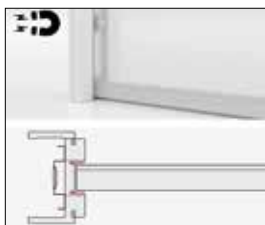

Pomáhají optimálnímu zavření dveří a spojení s obložkou.

4 Obvodové těsnění

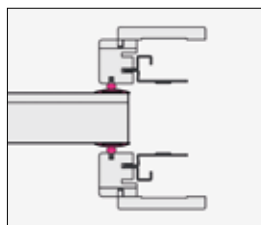

Je po celém obvodu dveřního křídla; aktivuje se po zavření posuvných dveří.

5 Dveřní křídlo

Speciální struktura akustických dveří tl. 40 mm garantuje vysoké zvukoizolační vlastnosti; sériově vyrábíme s frézovanou přípravou na akustickou těsnící sadu KIT ACOUSTIC. K dispozici v povrchu surová dýha ořech tangananika nebo v matném laku barev RAL.

6 Obložky a zárubně

Obložkové zárubně jsou již vyfrézovány a připraveny k instalaci akustického těsnění.

Akustické dveře a obložky lze využít u pouzder:

ECLISSE JEDNOKŘÍDLÉ s dokončenou tloušťkou stěny 108, 125 a 150 mm, ECLISSE LUCE a ECLISSE EWOLUTO. Od šířky průchodu 600 do 1000 mm a od výšky 2000 do 2400 mm.

MONTÁŽNÍ POSTUPY | ECLISSE Acoustic

VERZE ZDIVO

ECLISSE JEDNOKŘÍDLÉ

Dokončená tloušťka stěny **108/125/150 mm** - hrubá tloušťka **80/100/120 mm**

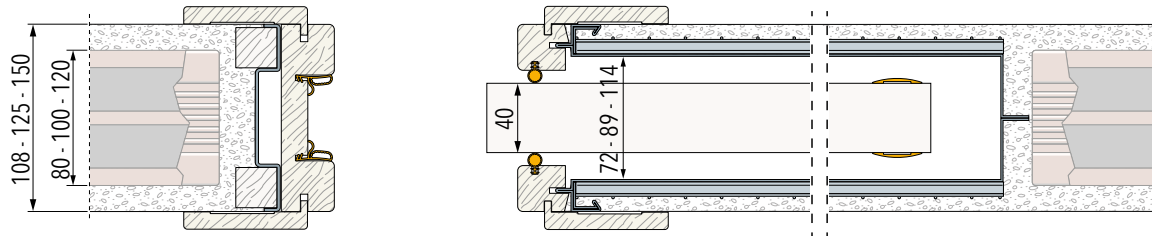

ECLISSE JEDNOKŘÍDLÉ LUCE

Dokončená tloušťka stěny **150 mm** - hrubá tloušťka **120 mm**

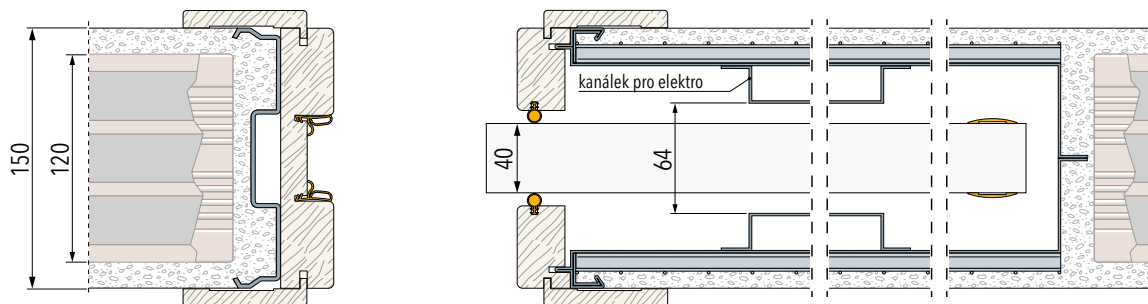

ECLISSE EWOLUTO

Dokončená tloušťka stěny **150 mm** - hrubá tloušťka **120 mm**

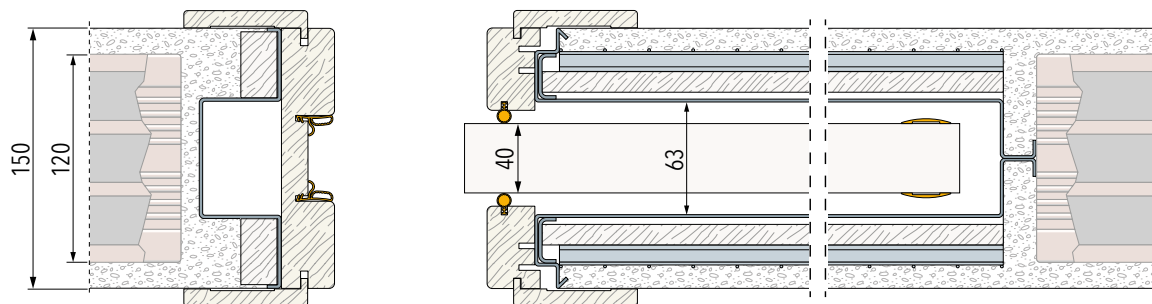

MONTÁŽNÍ POSTUPY | ECLISSE Acoustic

VERZE SÁDROKARTON

ECLISSE JEDNOKŘÍDLÉ

Dokončená tloušťka stěny 125 mm: pouzdro 125 mm - pro profil 75 mm - 1x opláštění pouzdra, 2x opláštění SDK příčky.

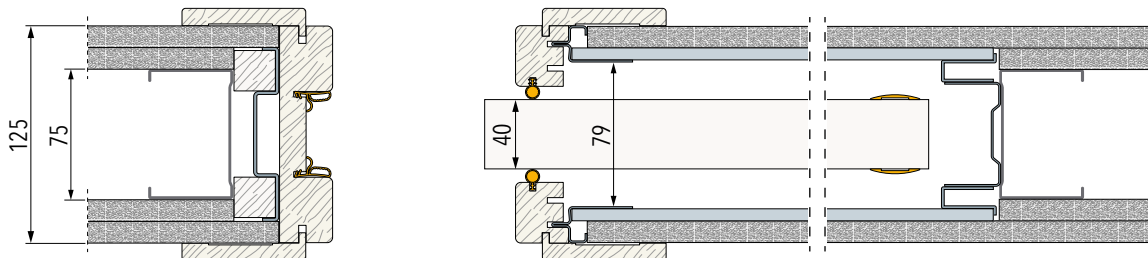

ECLISSE JEDNOKŘÍDLÉ

Dokončená tloušťka stěny 125 mm: pouzdro 100 mm - pro profil 75 mm - 2x opláštění SDK.

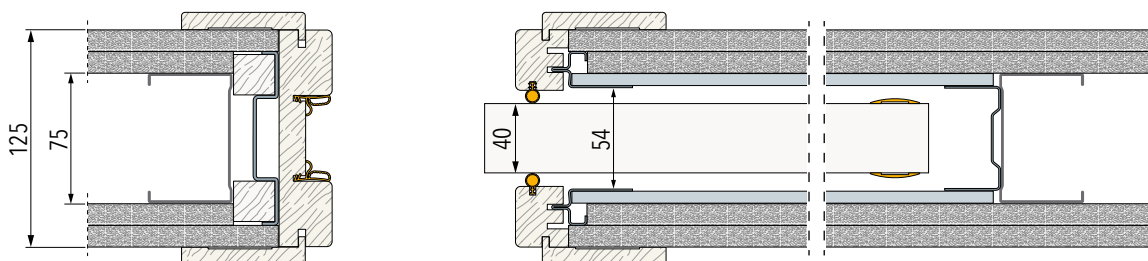

ECLISSE JEDNOKŘÍDLÉ

Dokončená tloušťka stěny 150 mm: pouzdro 125 mm - pro profil 100 mm - 2x opláštění SDK.

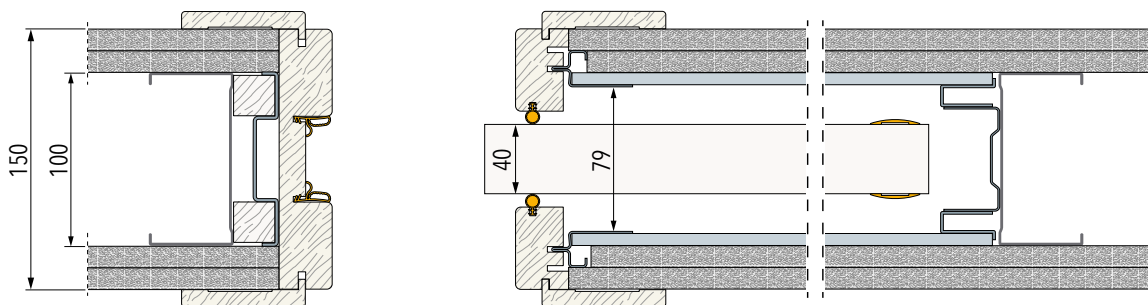

ECLISSE LUCE

Dokončená tloušťka stěny 150 mm: pouzdro 150 mm - pro profil 100 mm - 1x opláštění pouzdra, 2x opláštění SDK příčky.

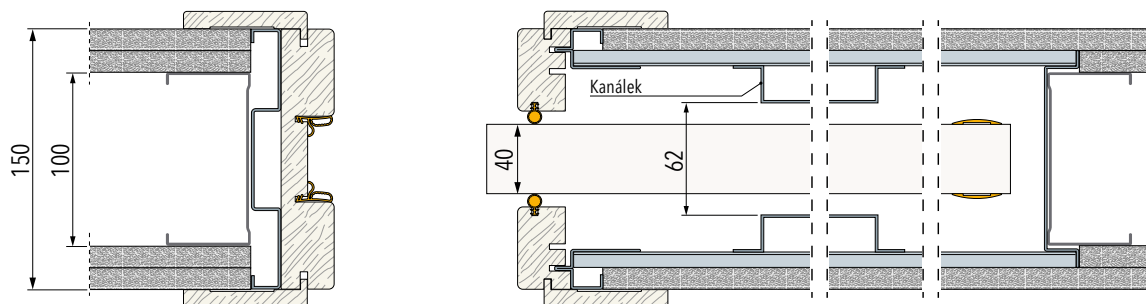

ECLISSE **Cirkulár** | ECLISSE **Cirkulár proti sobě**

STAVEBNÍ POUZDRO PRO JEDNOKŘÍDLÉ NEBO DVOUKŘÍDLÉ OBLOUKOVÉ DVEŘE S OBLOŽKOU



VERZE ZDIVO

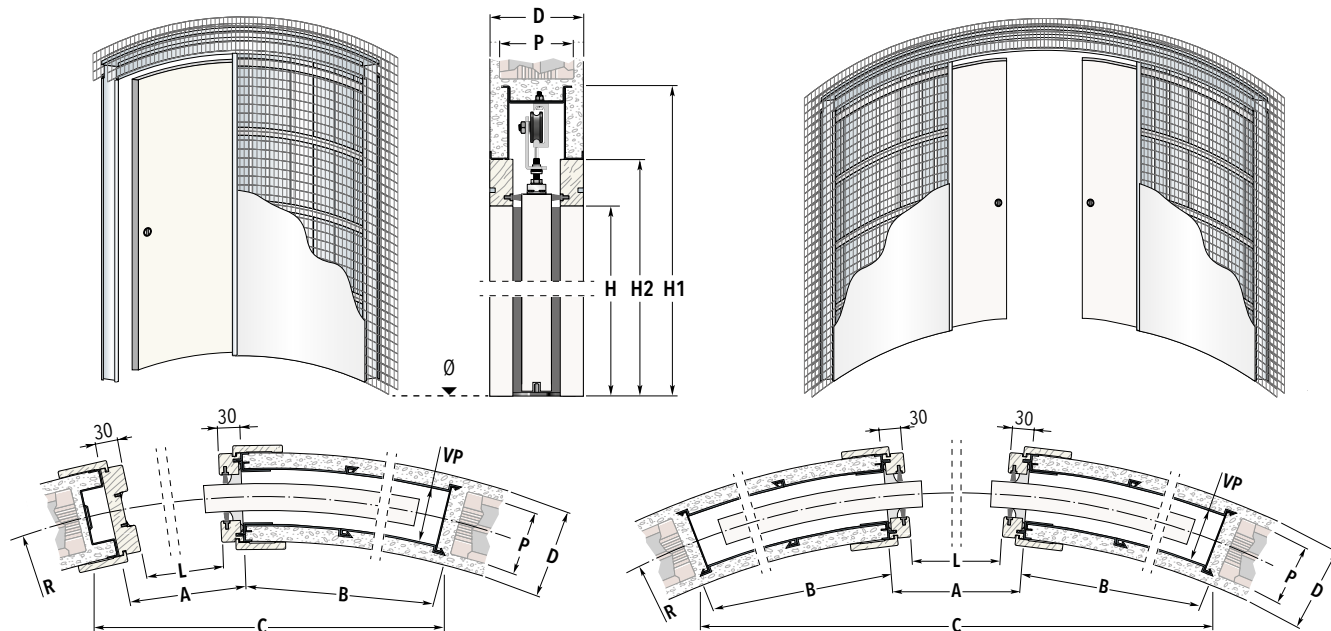

LEGENDA					
L	Čistá šířka průchodu	H1	Celková výška pouzdra	R	Radius
H	Čistá výška průchodu	A	Hrubá šířka bez obložení zárubní	D	Dokončená tloušťka stěny
C	Celková šířka pouzdra	B	Šířka kapsy - od kartáčové lišty k zadní stojně	VP	Vnitřek pouzdra
Uvedené rozměry jsou v mm					

CIRKULÁR					
L x H	A	C x H1		B	
R 1000					
600 x 2000/2100	660	1250 x 2158/2258	650	1300 x 2158/2258	640
700 x 2000/2100	760	1390 x 2158/2258	735	1480 x 2158/2258	730
800 x 2000/2100	860	1545 x 2158/2258	860	1695 x 2158/2258	870
900 x 2000/2100	960	1650 x 2158/2258	940	1865 x 2158/2258	965
1000 x 2000/2100	1060	1760 x 2158/2258	1055	2025 x 2158/2258	1055
R 1200					
600 x 2000/2100	660	1295 x 2158/2258	665	1350 x 2158/2258	685
700 x 2000/2100	760	1450 x 2158/2258	755	1530 x 2158/2258	780
800 x 2000/2100	860	1600 x 2158/2258	840	1705 x 2158/2258	870
900 x 2000/2100	960	1770 x 2158/2258	970	1875 x 2158/2258	965
1000 x 2000/2100	1060	1890 x 2158/2258	1055	2040 x 2158/2258	1055
R 1300					
600 x 2000/2100	660	1305 x 2158/2258	670	1360 x 2158/2258	690
700 x 2000/2100	760	1470 x 2158/2258	760	1540 x 2158/2258	785
800 x 2000/2100	860	1625 x 2158/2258	850	1720 x 2158/2258	880
900 x 2000/2100	960	1775 x 2158/2258	935	1900 x 2158/2258	970
1000 x 2000/2100	1060	1940 x 2158/2258	1065	2070 x 2158/2258	1065
R 1500					
600 x 2000/2100	660	1330 x 2158/2258	675		
700 x 2000/2100	760	1500 x 2158/2258	770		
800 x 2000/2100	860	1665 x 2158/2258	860		
900 x 2000/2100	960	1825 x 2158/2258	950		
1000 x 2000/2100	1060	1975 x 2158/2258	1040		

CIRKULÁR PROTI SOBĚ					
L x H	A	C x H1		B	
R 1000					
1200 x 2000/2100	1260	1870 x 2158/2258	695	2330 x 2158/2258	640
1400 x 2000/2100	1460	1840 x 2158/2258	820	2660 x 2158/2258	780
1600 x 2000/2100	1660	-	-	2885 x 2158/2258	870
1800 x 2000/2100	1860	-	-	3065 x 2158/2258	965
2000 x 2000/2100	2060	-	-	3225 x 2158/2258	1100
R 1200					
1200 x 2000/2100	1260	2115 x 2158/2258	665	2355 x 2158/2258	640
1400 x 2000/2100	1460	2265 x 2158/2258	800	2685 x 2158/2258	780
1600 x 2000/2100	1660	2295 x 2158/2258	930	2930 x 2158/2258	875
1800 x 2000/2100	1860	2180 x 2158/2258	1055	3135 x 2158/2258	970
2000 x 2000/2100	2060	-	-	3325 x 2158/2258	1105
R 1300					
1200 x 2000/2100	1260	2180 x 2158/2258	670	2385 x 2158/2258	645
1400 x 2000/2100	1460	2345 x 2158/2258	760	2760 x 2158/2258	785
1600 x 2000/2100	1660	2460 x 2158/2258	895	3030 x 2158/2258	880
1800 x 2000/2100	1860	2455 x 2158/2258	1025	3275 x 2158/2258	975
2000 x 2000/2100	2060	2320 x 2158/2258	1150	3480 x 2158/2258	1070
R 1500					
1200 x 2000/2100	1260	2300 x 2158/2258	680		
1400 x 2000/2100	1460	2520 x 2158/2258	770		
1600 x 2000/2100	1660	2730 x 2158/2258	910		
1800 x 2000/2100	1860	2835 x 2158/2258	1000		
2000 x 2000/2100	2060	2875 x 2158/2258	1130		

Dostupné tloušťky			DOSTUPNÉ ROZMĚRY			Nosnost posuvných vozíčků	SMĚR OTEVÍRÁNÍ	
			CIRKULÁR	CIRKULÁR PROTI SOBĚ				
D	P	VP	L	L	H	80 kg	LEVÉ	PRAVÉ
125	100	72	600÷1200	1200÷2400	1000÷2600			

POZNÁMKY

Nosnost posuvných vozíčků je 80 kg.

Instalujte na výšku dokončené čisté podlahy, tj. „0“.

Stavební otvor připravte na výšku H1+20 mm a na šířku C+35 mm.

Rozměr ke kolejnici se liší od rozměru H2 - cca 4 mm.

ECLISSE **Cirkulár** | ECLISSE **Cirkulár proti sobě**

STAVEBNÍ POUZDRO PRO JEDNOKŘÍDLÉ NEBO DVOUKŘÍDLÉ OBLOUKOVÉ DVEŘE S OBLOŽKOU

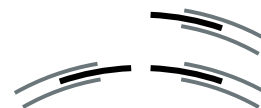

VERZE SÁDROKARTON

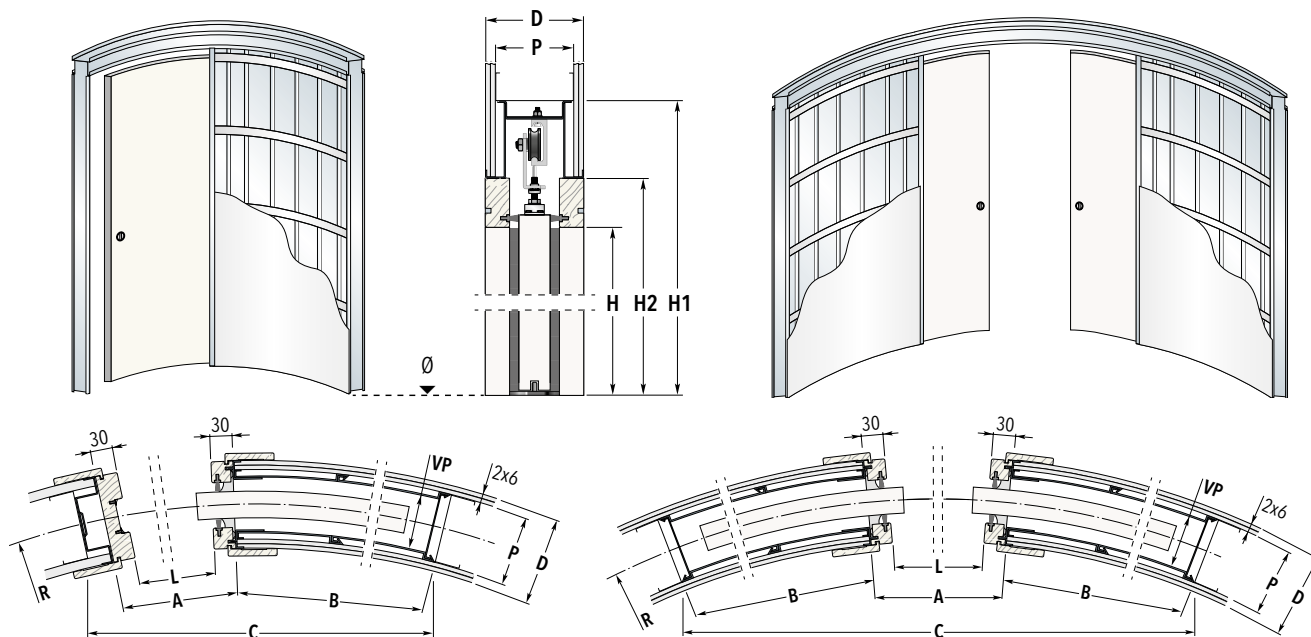

LEGENDA					
L	Čistá šířka průchodu	H1	Celková výška pouzdra	R	Radius
H	Čistá výška průchodu	A	Hrubá šířka bez obložení zárubní	D	Dokončená tloušťka stěny
C	Celková šířka pouzdra	B	Šířka kapsy- od kartáčové lišty kzadnístojně	VP	Vnitřek pouzdra
Uvedené rozměry jsou v mm					

CIRKULÁR					
LxH	A	CxH1	B	CxH1	B
		R 1000		R 1700	
600 x 2000/2100	660	1250 x 2158/2258	650	1300 x 2158/2258	640
700 x 2000/2100	760	1390 x 2158/2258	735	1480 x 2158/2258	730
800 x 2000/2100	860	1545 x 2158/2258	860	1695 x 2158/2258	870
900 x 2000/2100	960	1650 x 2158/2258	940	1865 x 2158/2258	965
1000 x 2000/2100	1060	1760 x 2158/2258	1055	2025 x 2158/2258	1055
		R 1200		R 1800	
600 x 2000/2100	660	1295 x 2158/2258	665	1350 x 2158/2258	685
700 x 2000/2100	760	1450 x 2158/2258	755	1530 x 2158/2258	780
800 x 2000/2100	860	1600 x 2158/2258	840	1705 x 2158/2258	870
900 x 2000/2100	960	1770 x 2158/2258	970	1875 x 2158/2258	965
1000 x 2000/2100	1060	1890 x 2158/2258	1055	2040 x 2158/2258	1055
		R 1300		R 2000	
600 x 2000/2100	660	1305 x 2158/2258	670	1360 x 2158/2258	690
700 x 2000/2100	760	1470 x 2158/2258	760	1540 x 2158/2258	785
800 x 2000/2100	860	1625 x 2158/2258	850	1720 x 2158/2258	880
900 x 2000/2100	960	1775 x 2158/2258	935	1900 x 2158/2258	970
1000 x 2000/2100	1060	1940 x 2158/2258	1065	2070 x 2158/2258	1065
		R 1500			
600 x 2000/2100	660	1330 x 2158/2258	675		
700 x 2000/2100	760	1500 x 2158/2258	770		
800 x 2000/2100	860	1665 x 2158/2258	860		
900 x 2000/2100	960	1825 x 2158/2258	950		
1000 x 2000/2100	1060	1975 x 2158/2258	1040		

CIRKULÁR PROTI SOBĚ					
LxH	A	CxH1	B	CxH1	B
		R 1000		R 1700	
1200 x 2000/2100	1260	1870 x 2158/2258	695	2330 x 2158/2258	640
1400 x 2000/2100	1460	1840 x 2158/2258	820	2660 x 2158/2258	780
1600 x 2000/2100	1660	-	-	2885 x 2158/2258	870
1800 x 2000/2100	1860	-	-	3065 x 2158/2258	965
2000 x 2000/2100	2060	-	-	3225 x 2158/2258	1100
		R 1200		R 1800	
1200 x 2000/2100	1260	2115 x 2158/2258	665	2355 x 2158/2258	640
1400 x 2000/2100	1460	2265 x 2158/2258	800	2685 x 2158/2258	780
1600 x 2000/2100	1660	2295 x 2158/2258	930	2930 x 2158/2258	875
1800 x 2000/2100	1860	2180 x 2158/2258	1055	3135 x 2158/2258	970
2000 x 2000/2100	2060	-	-	3325 x 2158/2258	1105
		R 1300		R 2000	
1200 x 2000/2100	1260	2180 x 2158/2258	670	2385 x 2158/2258	645
1400 x 2000/2100	1460	2345 x 2158/2258	760	2760 x 2158/2258	785
1600 x 2000/2100	1660	2460 x 2158/2258	895	3030 x 2158/2258	880
1800 x 2000/2100	1860	2455 x 2158/2258	1025	3275 x 2158/2258	975
2000 x 2000/2100	2060	2320 x 2158/2258	1150	3480 x 2158/2258	1070
		R 1500			
1200 x 2000/2100	1260	2300 x 2158/2258	680		
1400 x 2000/2100	1460	2520 x 2158/2258	770		
1600 x 2000/2100	1660	2730 x 2158/2258	910		
1800 x 2000/2100	1860	2835 x 2158/2258	1000		
2000 x 2000/2100	2060	2875 x 2158/2258	1130		

Dostupné tloušťky	DOSTUPNÉ ROZMĚRY			Nosnost posuvných vozíčků	SMĚR OTEVÍRÁNÍ
	CIRKULÁR	CIRKULÁR PROTI SOBĚ	H		
D P VP	L	L	H	80 kg	
125 100 72	600÷1200	1200÷2400	1000÷2600		

POZNÁMKY

- Nosnost posuvných vozíčků je 80 kg.
- Instalujte na výšku dokončené čisté podlahy, tj. „0“.
- Použijte 2 vrstvy sádrokartonových desek po 6 mm.
- Rozměr ke kolejničce se liší od rozměru H2 - cca 4 mm.

ECLISSE SYNTESIS COLLECTION

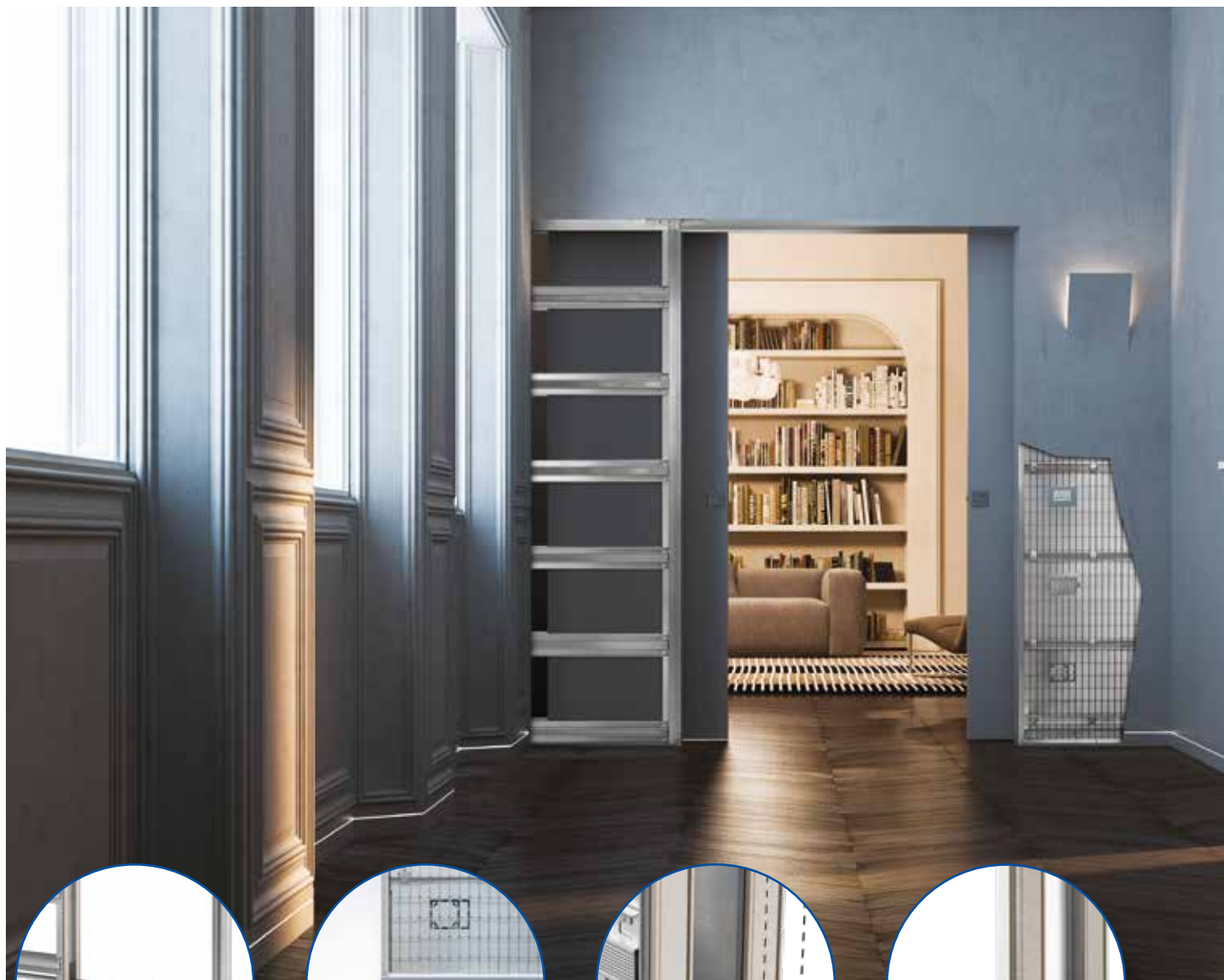

**PERFEKTNÍ
VYROVNÁNÍ**



SYSTÉM LUCE

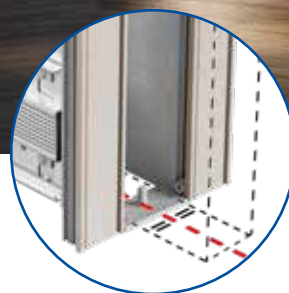

**STŘED
VYCENTROVÁN**



**PROFILY SE
SPECIÁLNÍM TMELEM**

Exkluzivní patentovaná montážní rozpěra slouží k vyrovnání pouzdra se zdí a přesnému vymezení šířky průchodu. Perfektně vyrovnané pouzdro garantuje plynulý posuv dveří.

Patentovaná technologie ECLISSE LUCE umožňuje uspořádání jakýchkoli elektrických zařízení přímo v oblasti stavebního pouzdra. Do každé kapsy je možné vložit až 10 elektrických krabic (5 na každé straně).

Díky samostředícímu vodícímu trnu umístěnému na spodku pouzdra se dveře hladce zasunou dovnitř, a vždy zůstávají uprostřed, aniž by se dotkly ostění a vnitřních stěn. Vodící trn lze přišroubovat k zemi nebo přímo k pouzdru.

Novým speciálním tmelem jsou potaženy profily po celém obvodu průchodu, což usnadňuje přilnavost poslední povrchové vrstvy.



trn pro dřevěné
dveře



trn pro
celoskleněné
dveře

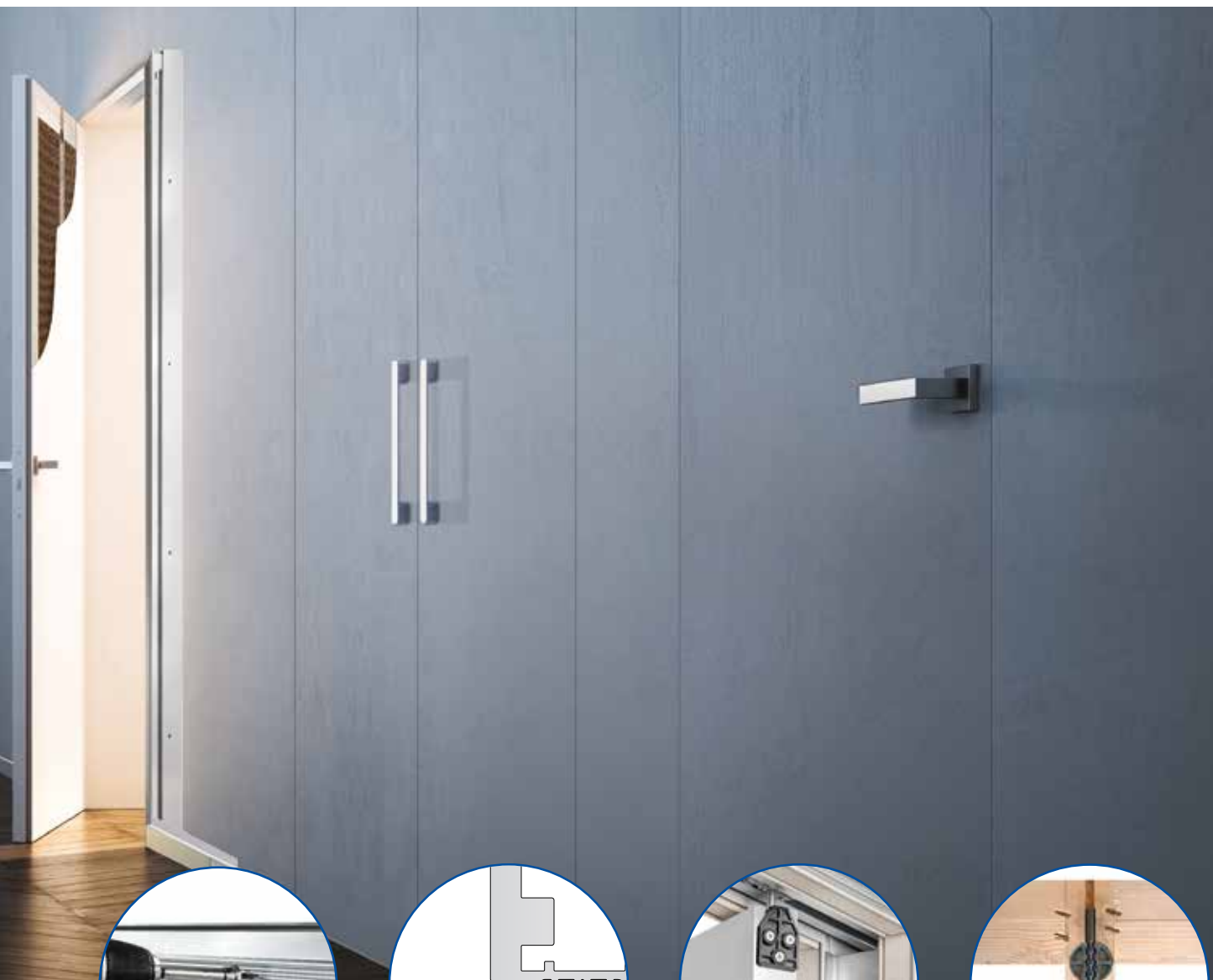

**SPECIFICKÁ VERZE PRO
SÁDROKARTON**

Otevřená konstrukce pouzdra do SDK je navržena tak, aby se integrovala se SDK profily. Nové vyztužené vodorovné omega profily mají nově také perforované otvory, takže šrouby mohou být připevněny k plechu ještě snadněji a rychleji než dříve.

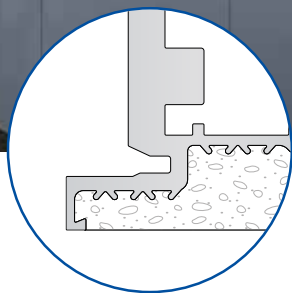

ŽÁDNÉ PRASKLINY!

Zárubňový profil je navržen tak, aby se zabránilo tvorbě prasklin.



ZADNÍ ÚCHYT

Zjednodušuje instalaci dveřního křídla.



**SEŘIZOVACÍ
TÁHLO**

Tím lze kdykoli dveřní křídlo seřídit. To umožňuje udržovat dveře napnuté a v rovině se stěnou.

ECLISSE **Synthesis Line** | ECLISSE **Synthesis Line Dvoukřídle**

STAVEBNÍ POUZDRO PRO JEDNOKŘÍDLÉ NEBO DVOUKŘÍDLÉ POSUVNÉ DVEŘE BEZ OBLOŽKY



VERZE ZDIVO

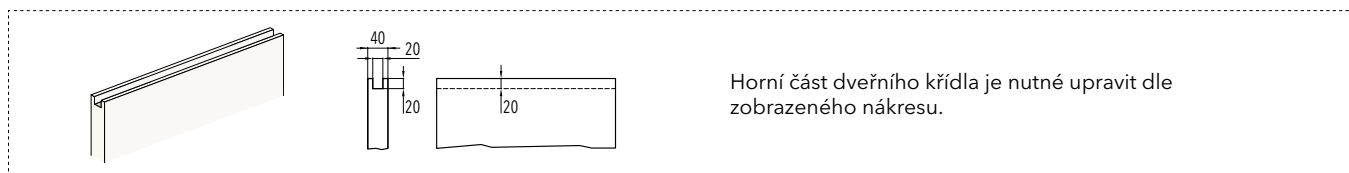
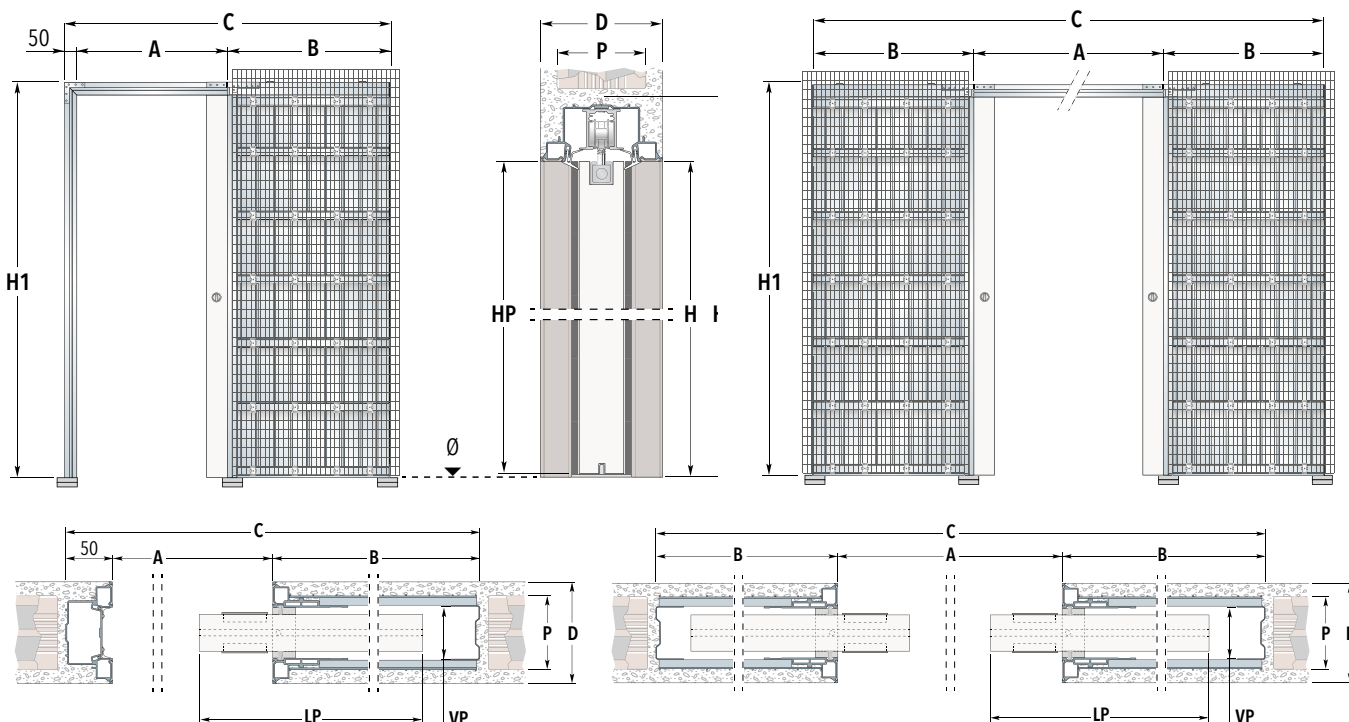

LEGENDA							
A	Čistá šířka průchodu	H1	Celková výška pouzdra	HP	Výška dveří	VP	Vnitřek pouzdra
H	Čistá výška průchodu	B	Šířka kapsy - od kartáčové lišty k zadní stojně	D	Dokončená tloušťka stěny	Uvedené rozměry jsou v mm	
C	Celková šířka pouzdra	LP	Šířka dveří	P	Hrubá tloušťka		

SYNTHESIS LINE		SYNTHESIS LINE DVOUKŘÍDLÉ		Kapsa B	Rozměr dveří LP x HP
Čistý průchod A x H	Celkový rozměr pouzdra C x H1	Čistý průchod A x H	Celkový rozměr pouzdra C x H1		
615 x 1993/2100	1415 x 2053/2160	1230 x 1993/2100	2730 x 2053/2160	750	650 x 1985/2092
715 x 1993/2100	1615 x 2053/2160	1430 x 1993/2100	3130 x 2053/2160	850	750 x 1985/2092
815 x 1993/2100	1815 x 2053/2160	1630 x 1993/2100	3530 x 2053/2160	950	850 x 1985/2092
915 x 1993/2100	2015 x 2053/2160	1830 x 1993/2100	3930 x 2053/2160	1050	950 x 1985/2092
1015 x 1993/2100	2215 x 2053/2160	2030 x 1993/2100	4330 x 2053/2160	1150	1050 x 1985/2092
1115 x 1993/2100	2415 x 2053/2160	2230 x 1993/2100	4730 x 2053/2160	1250	1150 x 1985/2092

DOSTUPNÉ ROZMĚRY							Nosnost posuvných vozíčků
Tloušťka			Čistá šířka průchodu		Čistá výška průchodu		
D	P	VP	max. tl. dveří	SYNTHESIS LINE A	SYNTHESIS LINE DVOUKŘÍDLÉ A	H	
108	80	54	40	600÷1115	1200÷2230	1000÷2600	100 kg
125	100			600÷1315	1200÷2630	1000÷2700	
150	120						

POZNÁMKY

- Atypické rozměry na šířku L po 50 mm u jednokřídých pouzder/ po 100 mm u dvoukřídých a na výšku H po 50 mm.
- Pouzdra ECLISSE lze osadit jakýmkoli posuvnými dveřmi běžně dostupnými na trhu, důležité je specifikovat a sladit rozměry.
- Uvedené rozměry se vztahují pouze na dřevěné dveřní křídla. Rozměr celoskleněných dveří je třeba vypočítat dle návodu.
- Pokud se má dveřní křídlo kompletně otevřít, musí být spodní drážka dveří vyfrézovaná přes celou šířku.
- Stavební otvor připravte na výšku H1+20 mm a na šířku C+35 mm.
- Pouzdra instalujte na výšku dokončené čisté podlahy, tj. „0“.

ECLISSE **Synthesis Line** | ECLISSE **Synthesis Line Dvoukřídle**

STAVEBNÍ POUZDRO PRO JEDNOKŘÍDLÉ NEBO DVOUKŘÍDLÉ POSUVNÉ DVEŘE BEZ OBLOŽKY



VERZE SÁDROKARTON

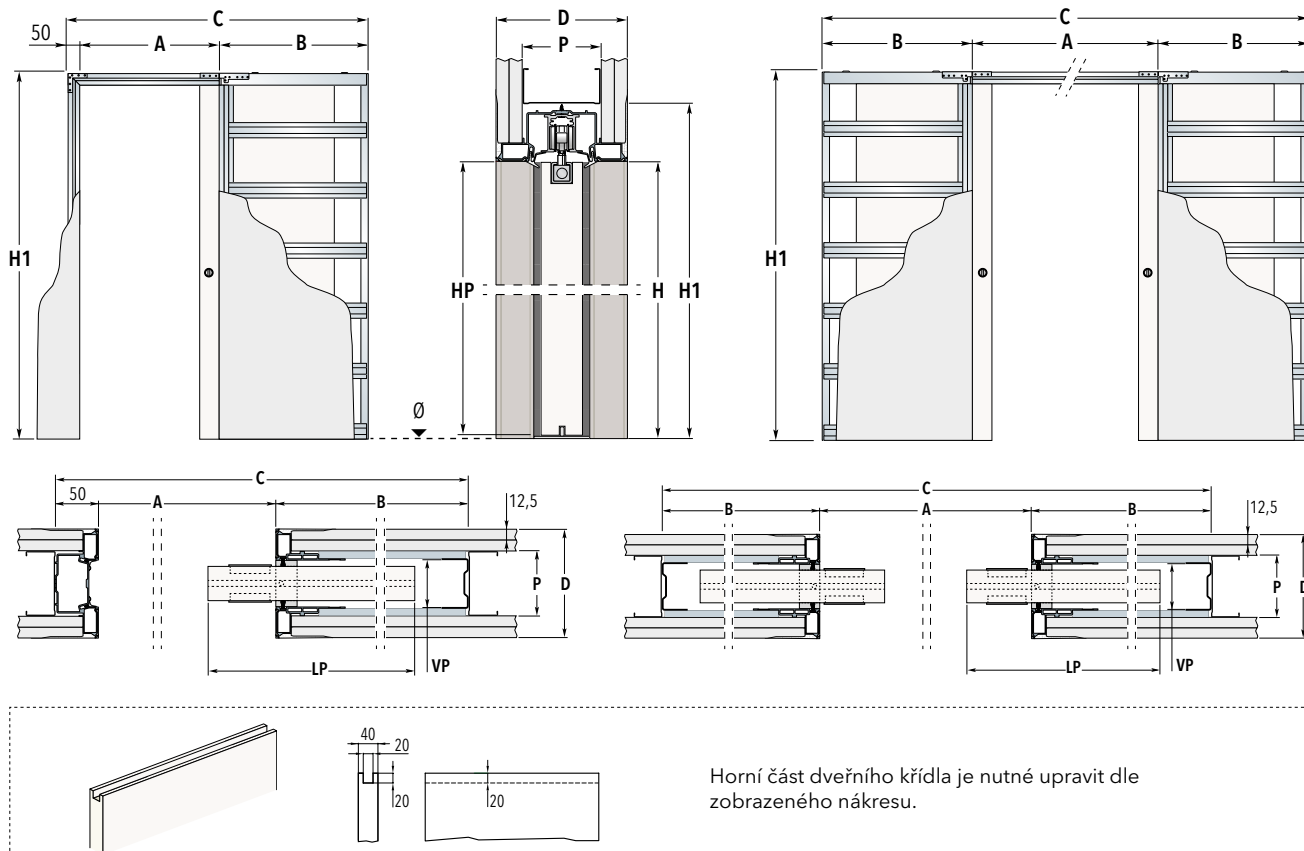

LEGENDA							
A	Čistá šířka průchodu	H1	Celková výška pouzdra	HP	Výška dveří	VP	Vnitřek pouzdra
H	Čistá výška průchodu	B	Šířka kapsy- od kartáčové lišty k zadní stojně	D	Dokončená tloušťka stěny	Uvedené rozměry jsou v mm	
C	Celková šířka pouzdra	LP	Šířka dveří	P	Profil		

SYNTESIS LINE		SYNTESIS LINE DVOUKŘÍDLÉ		Kapsa B	Rozměr dveří LP x HP
Čistý průchod A x H	Celkový rozměr pouzdra C x H1	Čistý průchod A x H	Celkový rozměr pouzdra C x H1		
615 x 1993/2100	1415 x 2053/2160	1230 x 1993/2100	2730 x 2053/2160	750	650 x 1985/2092
715 x 1993/2100	1615 x 2053/2160	1430 x 1993/2100	3130 x 2053/2160	850	750 x 1985/2092
815 x 1993/2100	1815 x 2053/2160	1630 x 1993/2100	3530 x 2053/2160	950	850 x 1985/2092
915 x 1993/2100	2015 x 2053/2160	1830 x 1993/2100	3930 x 2053/2160	1050	950 x 1985/2092
1015 x 1993/2100	2215 x 2053/2160	2030 x 1993/2100	4330 x 2053/2160	1150	1050 x 1985/2092
1115 x 1993/2100	2415 x 2053/2160	2230 x 1993/2100	4730 x 2053/2160	1250	1150 x 1985/2092

DOSTUPNÉ ROZMĚRY								Nosnost posuvných vozíčků
Tloušťka				Čistá šířka průchodu		Čistá výška průchodu		
D	P	VP	max. tl. dveří	SYNTESIS LINE A	SYNTESIS LINE DVOUKŘÍDLÉ A	H		
100	75	54	40	600÷1115	1200÷2230	1000÷2100		
125	75			600÷1315	1200÷2630	1000÷2700		
150	100			600÷2000	1200÷4000	1000÷3000		

* Při dvojitém opláštění použijte šroubky délky 32 mm.

POZNÁMKY

Atypické rozměry na šířku L po 50 mm u jednokřídlových pouzder/ po 100 mm u dvoukřídlových a na výšku H po 50 mm.

Pouzdra ECLISSE lze osadit jakýmkoli posuvnými dveřmi běžně dostupnými na trhu, důležité je specifikovat a sladit rozměry.

Uvedené rozměry se vztahují pouze na dřevěná dveřní křídla. Rozměr celoskleněných dveří je třeba vypočítat dle návodu.

Pokud se má dveřní křídlo kompletně otevřít, musí být spodní drážka dveří vyfrézovaná přes celou šířku.

Pouzdra instalujte na výšku dokončené čisté podlahy, tj. „0“.

ECLISSE **Synthesis Luce** | ECLISSE **Synthesis Luce Dvoukřídle**

STAVEBNÍ POUZDRO PRO JEDNOKŘÍDLÉ NEBO DVOUKŘÍDLÉ POSUVNÉ DVEŘE BEZ OBLOŽKY S PŘÍPRAVOU PRO VEDENÍ ELEKTRA



VERZE ZDIVO

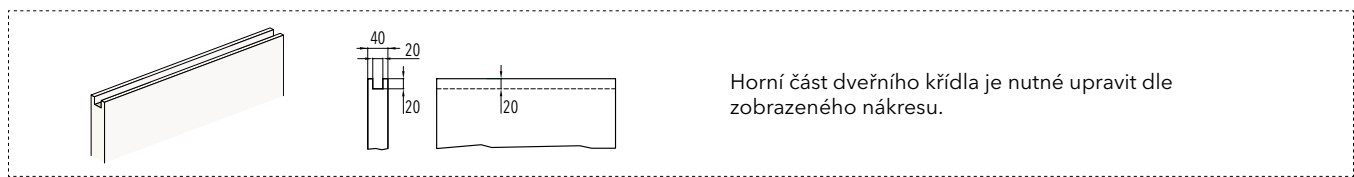
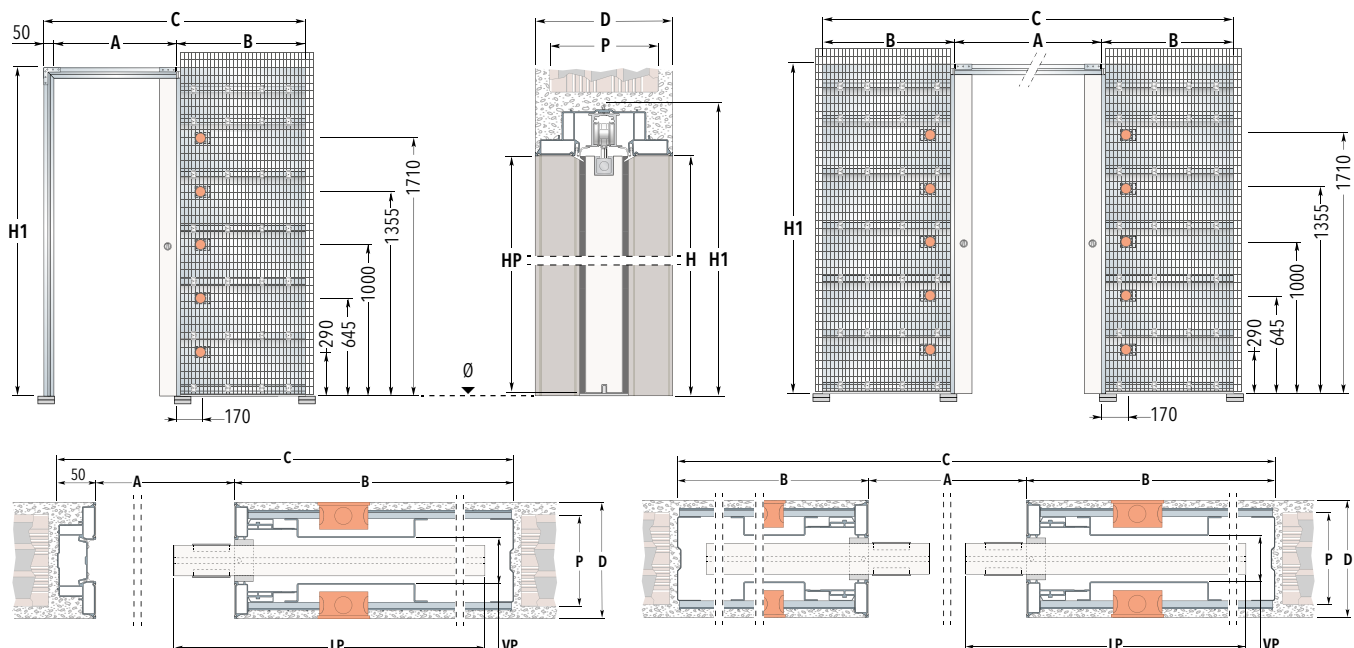

LEGENDA							
A	Čistá šířka průchodu	H1	Celková výška pouzdra	HP	Výška dveří	VP	Vnitřek pouzdra
H	Čistá výška průchodu	B	Šířka kapsy- od kartáčové lišty kzadní stojně	D	Dokončená tloušťka stěny	Uvedené rozměry jsou v mm	
C	Celková šířka pouzdra	LP	Šířka dveří	P	Hrubá tloušťka		

SYNTHESIS LUCE		SYNTHESIS LUCE DVOUKŘÍDLÉ		Kapsa B	Rozměr dveří LP x HP
Čistý průchod A x H	Celkový rozměr pouzdra C x H1	Čistý průchod A x H	Celkov rozměr pouzdra C x H1		
615 x 1993/2100	1415 x 2053/2160	1230 x 1993/2100	2730 x 2053/2160	750	650 x 1985/2092
715 x 1993/2100	1615 x 2053/2160	1430 x 1993/2100	3130 x 2053/2160	850	750 x 1985/2092
815 x 1993/2100	1815 x 2053/2160	1630 x 1993/2100	3530 x 2053/2160	950	850 x 1985/2092
915 x 1993/2100	2015 x 2053/2160	1830 x 1993/2100	3930 x 2053/2160	1050	950 x 1985/2092
1015 x 1993/2100	2215 x 2053/2160	2030 x 1993/2100	4330 x 2053/2160	1150	1050 x 1985/2092
1115 x 1993/2100	2415 x 2053/2160	2230 x 1993/2100	4730 x 2053/2160	1250	1150 x 1985/2092

DOSTUPNÉ ROZMĚRY							Nosnost posuvných vozíčků
Tloušťka				Čistá šířka průchodu		Čistá výška průchodu	
D	P	VP	max. tl. dveří	SYNTHESIS LUCE A	SYNTHESIS LUCE DVOUKŘÍDLÉ A	H	
150	120	54	40	600÷1315	1200÷2630	1000÷2700	100 kg

POZNÁMKY

Atypické rozměry na šířku L po 50 mm u jednokřídých pouzder/ po 100 mm u dvoukřídých a na výšku H po 50 mm.

Pouzdra ECLISSE lze osadit jakýmkoli posuvnými dveřmi běžně dostupnými na trhu, důležité je specifikovat a sladit rozměry.

Uvedené rozměry se vztahují pouze na dřevěné dveřní křídla. Rozměr celoskleněných dveří je třeba vypočítat dle návodu.

Dvoukřídle provedení má přípravu na elektro na obou kapsách pouzdra z obou stran.

Pokud se má dveřní křídlo kompletně otevřít, musí být spodní drážka dveří vyfrézovaná přes celou šířku.

Stavební otvor připravte na výšku H1+20 mm a na šířku C+35 mm.

Pouzdra instalujte na výšku dokončené čisté podlahy, tj. „0“.

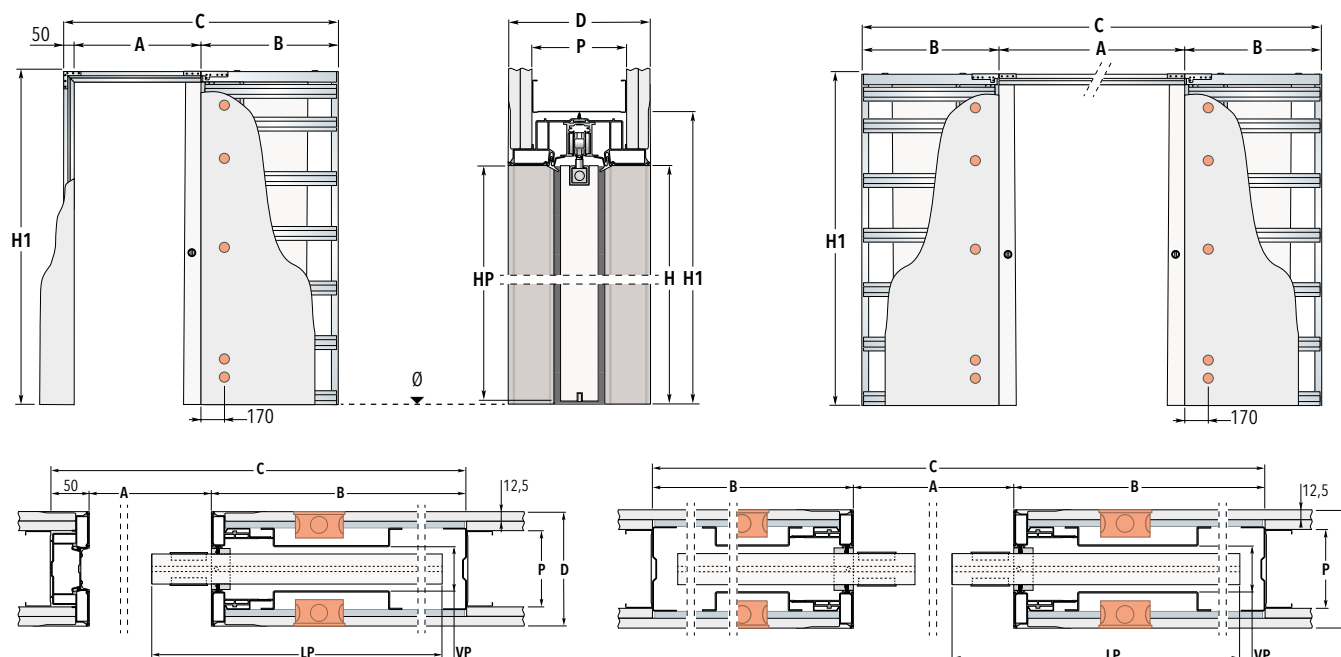
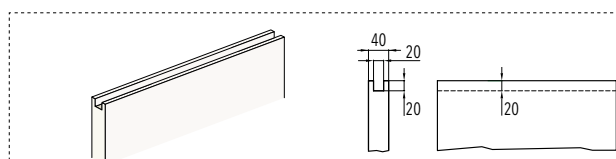
ECLISSE Syntesis Luce | ECLISSE Syntesis Luce DvoukřídléSTAVEBNÍ POUZDRO PRO JEDNOKŘÍDLÉ NEBO DVOUKŘÍDLÉ POSUVNÉ DVEŘE BEZ
OBLOŽKY S PŘÍPRAVOU PRO VEDENÍ ELEKTRA**VERZE SÁDROKARTON**ECLISSE
SYNTESIS
LUCEHorní část dveřního křídla je nutné upravit dle
zobrazeného nákresu.**LEGENDA**

A	Čistá šířka průchodu	H1	Celková výška pouzdra	HP	Výška dveří	VP	Vnitřek pouzdra
H	Čistá výška průchodu	B	Šířka kapsy-od kartáčové lišty k zadní stojně	D	Dokončená tloušťka stěny	Uvedené rozměry jsou v mm	
C	Celková šířka pouzdra	LP	Šířka dveří	P	Profil		

SYNTESIS LUCE		SYNTESIS LUCE DVOUKŘÍDLÉ		Kapsa B	Rozměr dveří LP x HP
Čistý průchod A x H	Celkový rozměr pouzdra C x H1	Čistý průchod A x H	Celkový rozměr pouzdra C x H1		
615 x 1993/2100	1415 x 2053/2160	1230 x 1993/2100	2730 x 2053/2160	750	650 x 1985/2092
715 x 1993/2100	1615 x 2053/2160	1430 x 1993/2100	3130 x 2053/2160	850	750 x 1985/2092
815 x 1993/2100	1815 x 2053/2160	1630 x 1993/2100	3530 x 2053/2160	950	850 x 1985/2092
915 x 1993/2100	2015 x 2053/2160	1830 x 1993/2100	3930 x 2053/2160	1050	950 x 1985/2092
1015 x 1993/2100	2215 x 2053/2160	2030 x 1993/2100	4330 x 2053/2160	1150	1050 x 1985/2092
1115 x 1993/2100	2415 x 2053/2160	2230 x 1993/2100	4730 x 2053/2160	1250	1150 x 1985/2092

DOSTUPNÉ ROZMĚRY								Nosnost posuvných vozičků
Tloušťka				Čistá šířka průchodu		Čistá výška průchodu		
D	P	VP	max. tl. dveří	SYNTESIS LUCE A	SYNTESIS LUCE DVOUKŘÍDLÉ A	H		
150 - kapsu pouzdra 1x oplástit SDK deskou - - SDK profil oplástit 2x SDK deskou -	100	54	40	600÷1315	1200÷2630	1000÷2700		100 kg

POZNÁMKY

Atypické rozměry na šířku L po 50 mm u jednokřídlých pouzder/ po 100 mm u dvoukřídlých a na výšku H po 50 mm.

Pouzdra ECLISSE lze osadit jakýmkoli posuvnými dveřmi běžně dostupnými na trhu, důležité je specifikovat a sladit rozměry.

Uvedené rozměry se vztahují pouze na dřevěná dveřní křídla. Rozměr celoskleněných dveří je třeba vypočítat dle návodu.

Pokud se má dveřní křídlo kompletně otevřít, musí být spodní drážka dveří vyfrézovaná přes celou šířku.

Pouzdra instalujte na výšku dokončené čisté podlahy, tj. „0“.

MONTÁŽNÍ POSTUPY | ECLISSE Syntesis Line - ECLISSE Syntesis Luce

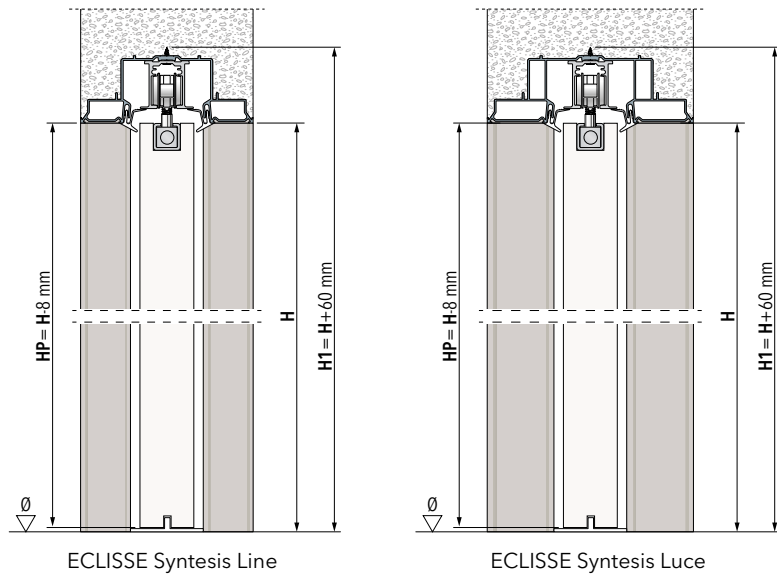

VERZE ZDIVO - ECLISSE Syntesis Line

Dokončená tloušťka stěny 108 mm - hrubá tloušťka 80 mm

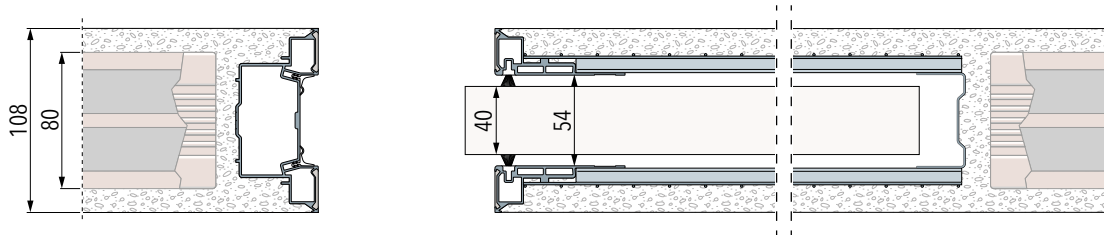

Dokončená tloušťka stěny 125 mm - hrubá tloušťka 100 mm

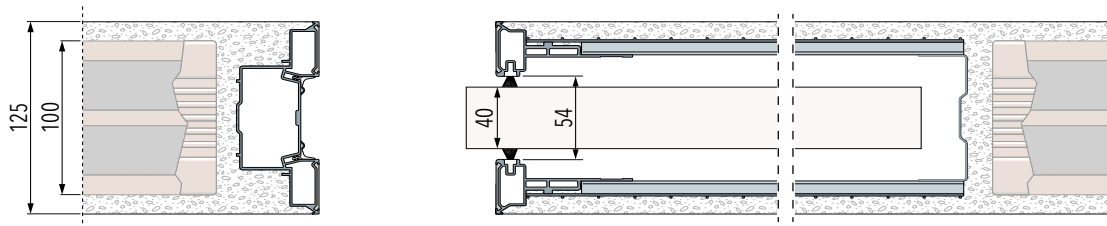

Dokončená tloušťka stěny 150 mm - hrubá tloušťka 120 mm

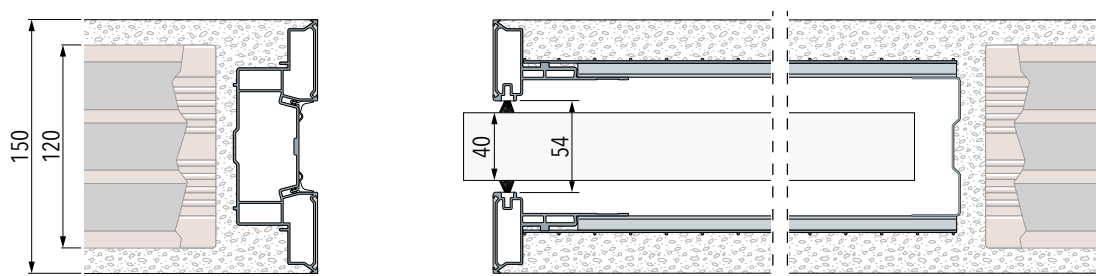

VERZE SÁDROKARTON - ECLISSE Syntesis Line

Dokončená tloušťka stěny 100 mm: pouzdro 100 mm - pro profil 75 mm - 1x opláštění SDK.

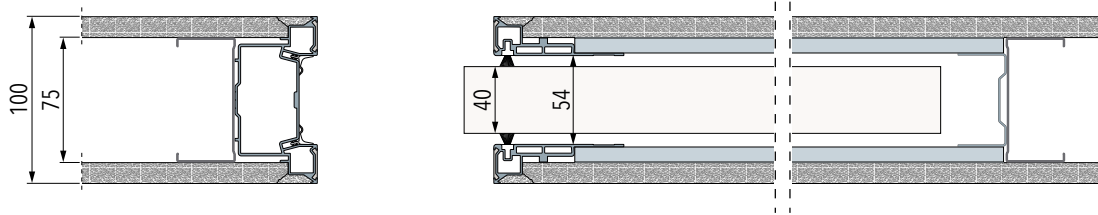

Dokončená tloušťka stěny 125 mm: pouzdro 125 mm - pro profil 75 mm - 2x opláštění SDK.

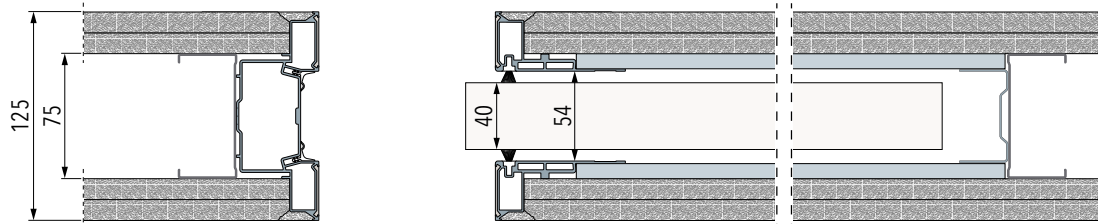

Dokončená tloušťka stěny 150 mm: pouzdro 150 mm - pro profil 100 mm - 2x opláštění SDK.

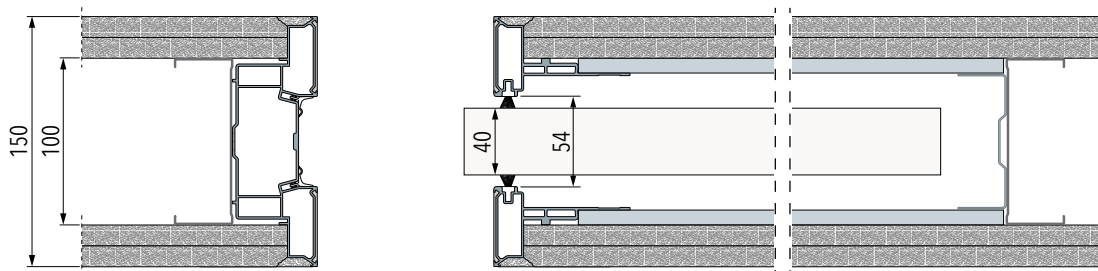

VERZE ZDIVO - ECLISSE Syntesis Luce

Dokončená tloušťka stěny 150 mm - hrubá tloušťka 120 mm

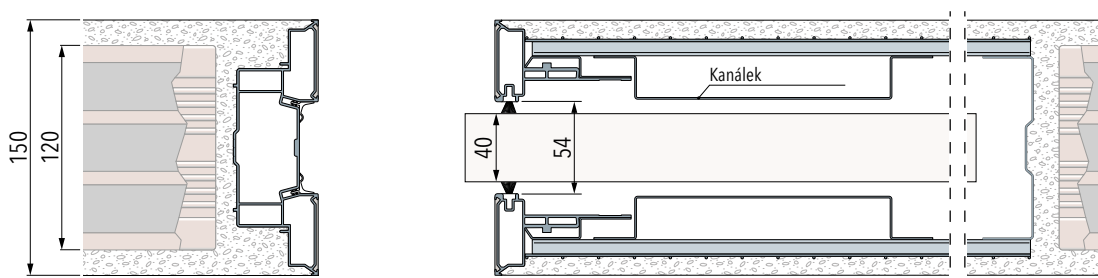

VERZE SÁDROKARTON - ECLISSE Syntesis Luce

Dokončená tloušťka stěny 150 mm: pouzdro 150 mm - pro profil 100 mm - 1x opláštění pouzdra, 2x opláštění SDK příčky.

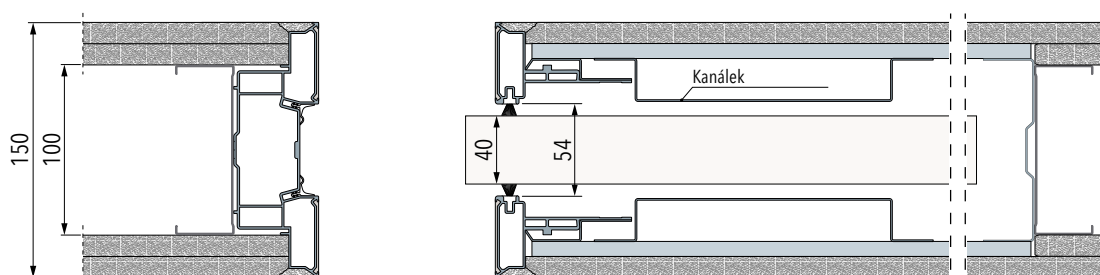

ECLISSE **Syntesis Line** - ECLISSE **Syntesis Luce** | ACOUSTIC KIT

AKUSTICKÉ ŘEŠENÍ PRO BEZOBLOŽKOVÁ POUZDRA PRO POSUVNÉ DVEŘE SE ZVUKOVOU IZOLACÍ 34 dB



K pouzdrům ECLISSE Syntesis Line a ECLISSE Syntesis Luce nově k dispozici akustická sada, která snižuje hluk mezi místnostmi.



Dosažená zvuková izolace: 34 dB (-1; -3)

Testováno na instalovaném pouzdru o rozměrech 890x2030 mm, se zámkem na kličku.

Referenční normy

UNI EN ISO 10140 - Laboratorní měření zvukové izolace stavebních konstrukcí - Část 2: Měření vzduchové neprůzvučnosti.
Norma UNI EN ISO 717 - 1
Hodnocení zvukové izolace stavebních konstrukcí a v budovách - Část 1: Vzduchová neprůzvučnost.

AKUSTICKÝ KIT ZAHRNUJE

1 Horní a spodní těsnící lišty

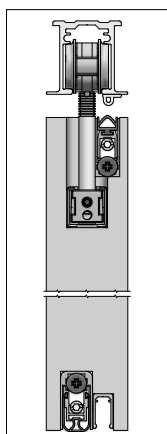

Těsnící lišty jsou vloženy do vyfrézovaných otvorů na horní a spodní hraně dveřního křídla. Naklápění vytváří rovnoměrný tlak po celé délce dveří. Těsnící lišta se zvedá a klesá s každým otevřením a zavřením dveří.

Zaoblený pružný tvar lišty těsně vyplňuje mezery.

Na liště je speciální těsnění, které zajišťuje zvukovou izolaci.

2 Akustické těsnění

Obvodové akustické těsnění se instaluje po obvodu dveřního průchodu a utěšňuje mezery ve svislé a horní části. Společně s těsnícími lištami na dveřím, které se automaticky spouští, utěšňují celou oblast dveřního průchodu.

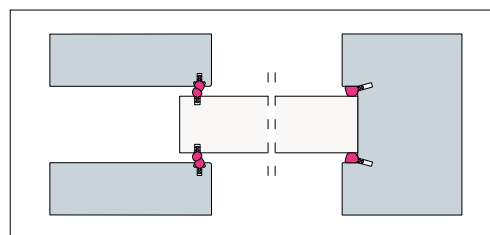

3 Dveřní křídlo

Dveřní křídlo tl. 40 mm má speciální strukturu ze specifického zvukově izolačního materiálu.

K dispozici v povrchu se základním nátěrem PRIMER nebo v matném laku barev RAL.

Kvůli zachování akustických vlastností lze z dveřní mechaniky ke dveřím použít samostatné kliku nebo zámek na kličku.

4 Hardware KIT

Akustický hardware KIT k systém ECLISSE Syntesis Line zahrnuje speciální těsnění, magnety, horní a spodní uzávěr.

NOTE

Akustická sada je určená pro pouzdra ECLISSE Syntesis Line a ECLISSE Syntesis Luce.

Dveře dodáváme i v atypických rozměrech od šířky 600 do 1000 mm a od výšky 1985 do 2700 mm.

Akustické dveře jsou vybaveny seřizovacím táhlem.

Posuvné modely z ECLISSE Syntesis Collection

DOKONČOVACÍ FÁZE

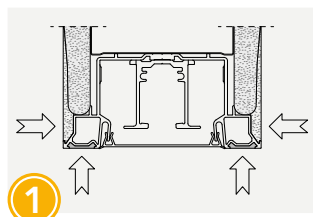

1
Naneste štuk/tmel/omítku na profily vrchní traverzy, potažené speciálním pryskyřičným tmelem.

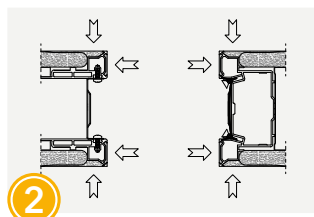

2
Naneste štuk/tmel/omítku na profily dorazového dílu a přední stojiny potažené speciálním pryskyřičným tmelem.

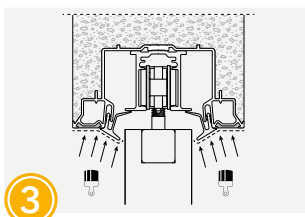

3
Odstraňte ochrannou plastovou krytku kolejničky a nainstalujte horní krycí lišty, které lze následně natřít barvou.

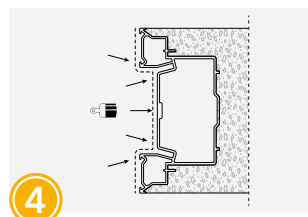

4
Odstraňte ochrannou plastovou krytku z dorazového dílu, natřete a nainstujte těsnění.

ECLISSE Mimesi

ELOXOVANÝ HLINÍKOVÝ PROFIL PRO POUZDRA Z KOLEKCE ECLISSE SYNTESIS



Nové profily ECLISSE MIMESI jsou vyrobeny z eloxovaného hliníku a jsou navrženy tak, aby vzhledově spojovaly modely bezobložkových pouzder řady SYNTESIS COLLECTION s šikmými zárubněmi ECLISSE 40 COLLECTION umístěnými poblíž, což dodává prostředí harmonii a soudržnost.

ROZMĚRY:

Profil MIMESI dodáváme pro pouzdra s čistou šířkou průchodu 600 až 1300, do výšky H 3000, na dokončenou tloušťku 100, 108, 125 a 150 mm.

APLIKACE:

ECLISSE Mimesi se snadno instaluje na již namontované pouzdro s dokončenou a natřenou stěnou, odříznutím lišty pod úhlem 90° na místě a nanesením silikonu podél obvodu dveřního průchodu.

POVRCHOVÁ ÚPRAVA

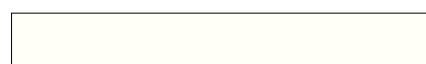

BÍLÁ RAL 9010



CHAMPAGNE



BRONZE



TOBACCO

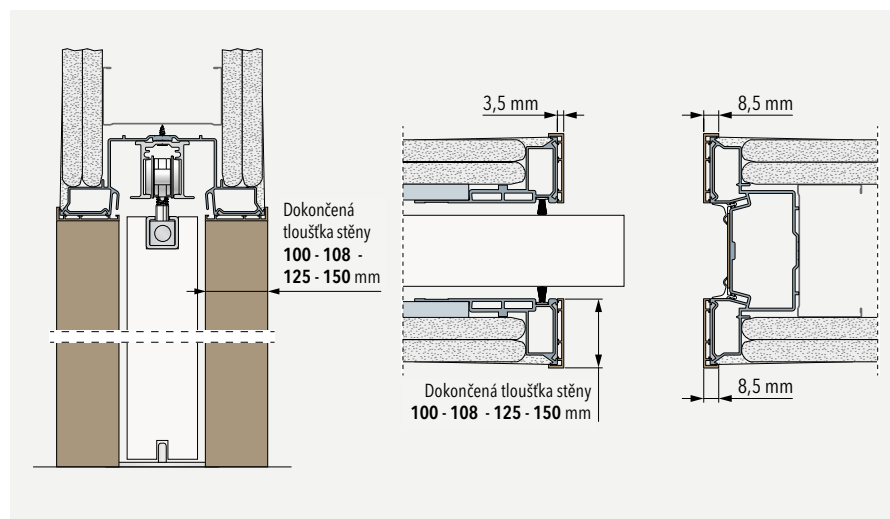

ECLISSE **Syntesis Battente**

SKRYTÁ ZÁRUBEŇ PRO OTOČNÉ DVEŘE SYNTHESIS BATTENTE



HLINÍKOVÝ RÁM

ZÁRUBEŇ S VRCHNÍM PROFILEM

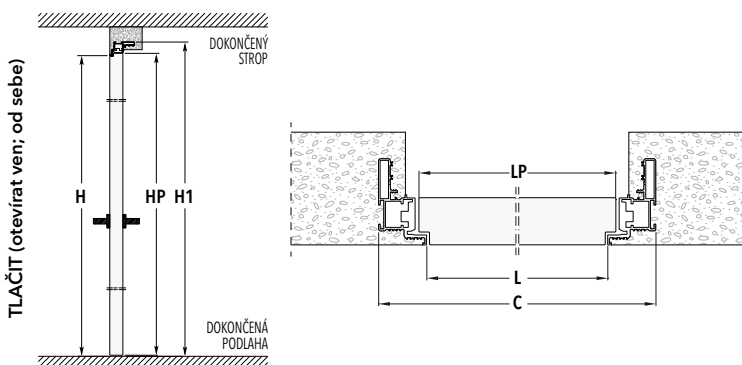

ZÁRUBEŇ BEZ PROFILU

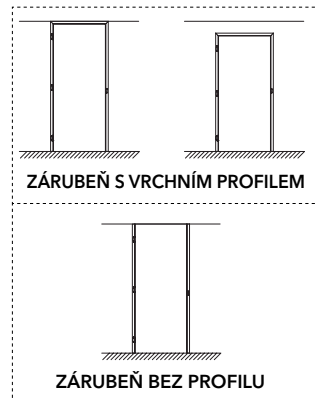
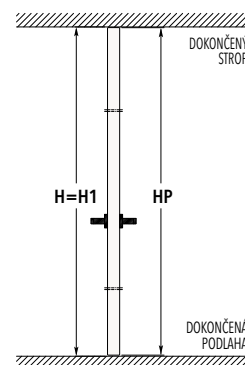

ZÁRUBEŇ S VRCHNÍM PROFILEM

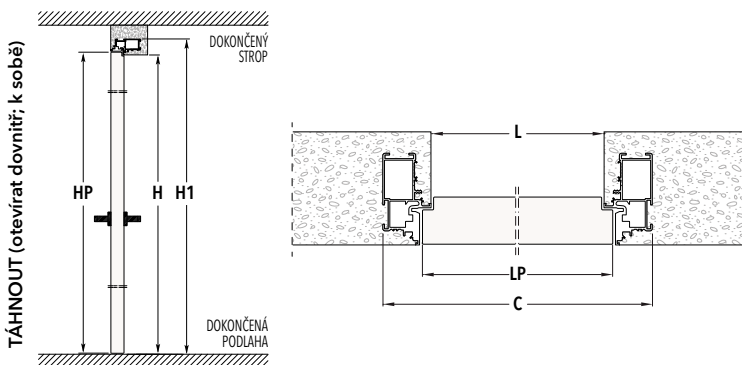

ZÁRUBEŇ BEZ PROFILU

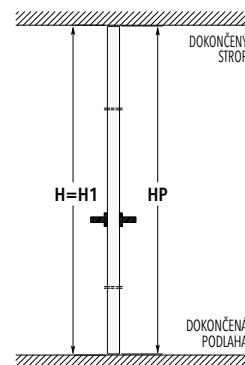

VARIANTA:
K dispozici také s přípravou pro elektrický zámek.

LEGENDA

L	Čistá šířka průchodu	H1	Celková výška zárubně	Uvedené rozměry jsou v mm
H	Čistá výška průchodu	LP	Šířka dveří	
C	Celková šířka zárubně	HP	Výška dveří	

DOSTUPNÉ ROZMĚRY ZÁRUBEŇ S VRCHNÍM PROFILEM			DOSTUPNÉ ROZMĚRY ZÁRUBEŇ BEZ PROFILU		
Čistý průchod L x H	Rozměr zárubně C x H1	Rozměr dveří LP x HP	Čistý průchod L x H	Rozměr zárubně C x H1	Rozměr dveří LP x HP
600 x 1970/2100	692 x 2016/2146	616 x 1974/2104	600 x 1970/2100÷3000	692 x 1970/2100÷3000	616 x 1963/2093÷2993
650 x 1970/2100	742 x 2016/2146	666 x 1974/2104	650 x 1970/2100÷3000	742 x 1970/2100÷3000	666 x 1963/2093÷2993
700 x 1970/2100	792 x 2016/2146	716 x 1974/2104	700 x 1970/2100÷3000	792 x 1970/2100÷3000	716 x 1963/2093÷2993
750 x 1970/2100	842 x 2016/2146	766 x 1974/2104	750 x 1970/2100÷3000	842 x 1970/2100÷3000	766 x 1963/2093÷2993
800 x 1970/2100	892 x 2016/2146	816 x 1974/2104	800 x 1970/2100÷3000	892 x 1970/2100÷3000	816 x 1963/2093÷2993
850 x 1970/2100	942 x 2016/2146	866 x 1974/2104	850 x 1970/2100÷3000	942 x 1970/2100÷3000	866 x 1963/2093÷2993
900 x 1970/2100	992 x 2016/2146	916 x 1974/2104	900 x 1970/2100÷3000	992 x 1970/2100÷3000	916 x 1963/2093÷2993
950 x 1970/2100	1042 x 2016/2146	966 x 1974/2104	950 x 1970/2100÷3000	1042 x 1970/2100÷3000	966 x 1963/2093÷2993
1000 x 1970/2100	1092 x 2016/2146	1016 x 1974/2104	1000 x 1970/2100÷3000	1092 x 1970/2100÷3000	1016 x 1963/2093÷2993



POZNÁMKY

- Zkracujeme po 50 mm v šířce L; výšku H po 50 mm ve verzi s horním profilem, po 10 mm ve verzi bez horního profilu.
- Profil rámu je lakovatelný.
- Běžně dodáváme skryté zárubně pro dveře tloušťky 45 mm. Na vyžádání můžeme dodat skrytou zárubeň pro dveře tl. 40 mm.
- Maximální hmotnost dveřního křídla s 3 panty je 50 kg. Dostupné také se 4 panty pro dveřní křídlo do hmotnosti 65 kg.
- Hardware a kování není součástí dodávky, objednává se zvlášť.
- Otevírání dveří na 90° u verze TLAČIT (otevírat ven; od sebe).
- U verze TLAČIT (otevírat ven, od sebe) je čistý průchod menší o tloušťku dveřního křídla.
- Sešikmená verze skryté zárubně za příplatek.
- Příprava na elektrický zámek/ příprava na dveřní dovírač za příplatek.
- Zárubně instalujte na výšku dokončené čisté podlahy, tj. „0“.

ECLISSE Syntesis Battente Dvoukřídle

SKRYTÁ ZÁRUBEŇ PRO OTOČNÉ DVEŘE SYNTESIS BATTENTE

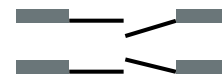

HLINÍKOVÝ RÁM

ZÁRUBEŇ S VRCHNÍM PROFEM

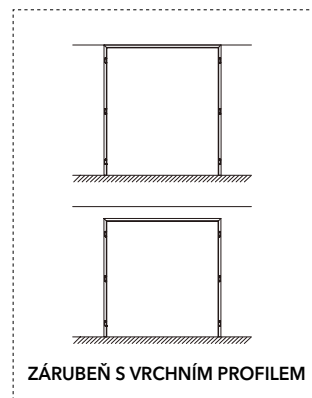
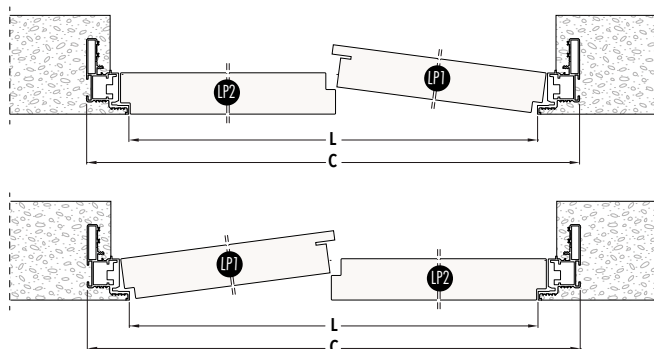
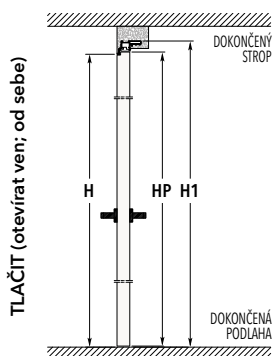

ZÁRUBEŇ S VRCHNÍM PROFEM

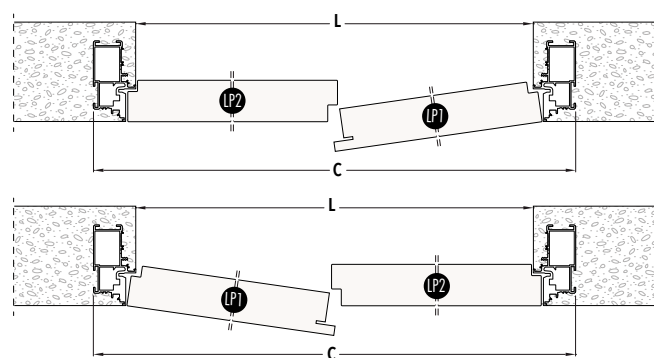
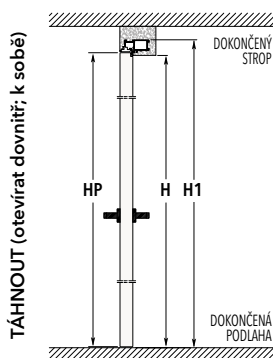

ECLISSE
SYNTESIS
BATTENTE

LEGENDA

L	Čistá šířka průchodu	H1	Celková výška zárubně	Uvedené rozměry jsou v mm
H	Čistá výška průchodu	LP	Šířka dveří	
C	Celková šířka zárubně	HP	Výška dveří	

DOSTUPNÉ ROZMĚRY ZÁRUBEŇ S VRCHNÍM PROFEM

Čistý průchod L x H	Rozměr zárubně C x H1	Rozměr dveří 1 LP1 x HP	Rozměr dveří 2 LP2 x HP
1200 x 1970/2100÷3000	1292 x 2016/2146÷3046	606 x 1974/2104÷3004	616 x 1974/2104÷3004
1300 x 1970/2100÷3000	1392 x 2016/2146÷3046	656 x 1974/2104÷3004	666 x 1974/2104÷3004
1400 x 1970/2100÷3000	1492 x 2016/2146÷3046	706 x 1974/2104÷3004	716 x 1974/2104÷3004
1500 x 1970/2100÷3000	1592 x 2016/2146÷3046	756 x 1974/2104÷3004	766 x 1974/2104÷3004
1600 x 1970/2100÷3000	1692 x 2016/2146÷3046	806 x 1974/2104÷3004	816 x 1974/2104÷3004
1700 x 1970/2100÷3000	1792 x 2016/2146÷3046	856 x 1974/2104÷3004	866 x 1974/2104÷3004
1800 x 1970/2100÷3000	1892 x 2016/2146÷3046	906 x 1974/2104÷3004	916 x 1974/2104÷3004
1900 x 1970/2100÷3000	1992 x 2016/2146÷3046	956 x 1974/2104÷3004	966 x 1974/2104÷3004
2000 x 1970/2100÷3000	2092 x 2016/2146÷3046	1006 x 1974/2104÷3004	1016 x 1974/2104÷3004



POZNÁMKY

Atypické rozměry na šířku L po 50 mm a výšku H po 50 mm.

Profil rámu je lakovatelný.

Běžně dodáváme skryté zárubně pro dveře tloušťky 45 mm. Na vyžádání můžeme dodat skrytou zárubeň pro dveře tl. 40 mm.

Maximální hmotnost dveřního křídla s 3 panty je 50 kg. Dostupné také se 4 panty pro dveřní křídlo do hmotnosti 65 kg.

Hardware a kování není součástí dodávky, objednává se zvlášť.

Otevírání dveří na 90° u verze TLAČIT (otevřít ven; od sebe).

U verze TLAČIT (otevřít ven, od sebe) je čistý průchod menší o tloušťku dveřního křídla.

Příprava na elektrický zámek/ příprava na dveřní dovírač za příplatek.

Zárubně instalujte na výšku dokončené čisté podlahy, tj. „0“.

MONTÁŽNÍ POSTUPY | ECLISSE Syntesis Battente

VERZE ZDIVO | Jednokřídlé dveře

TLAČIT (otevřít ven; od sebe)

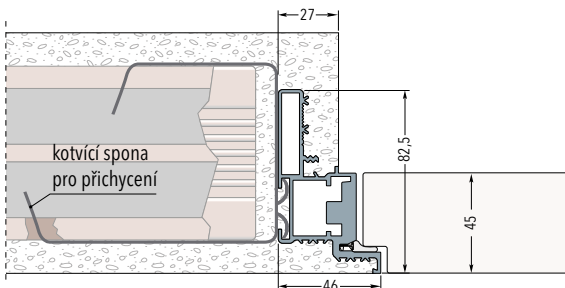

TÁHNOUT (otevřít dovnitř; k sobě)

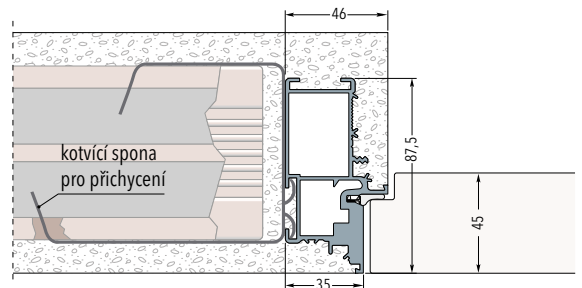

VERZE SÁDROKARTON | Jednokřídlé dveře

TLAČIT (otevřít ven; od sebe)

Dokončená tloušťka stěny 100 mm: pro profil 75 mm - 1x opláštění SDK.

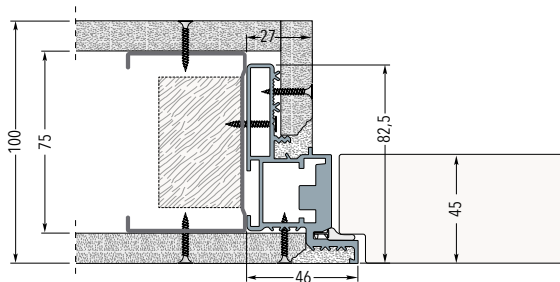

TÁHNOUT (otevřít dovnitř; k sobě)

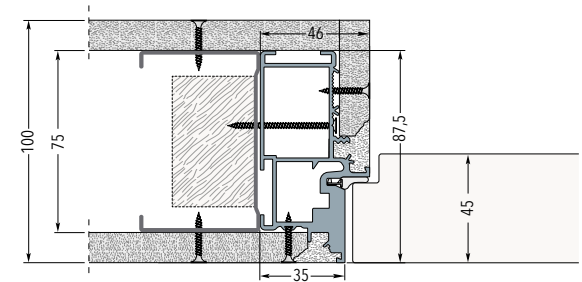

Dokončená tloušťka stěny 100 mm: pro profil 50 mm - 2x opláštění SDK.

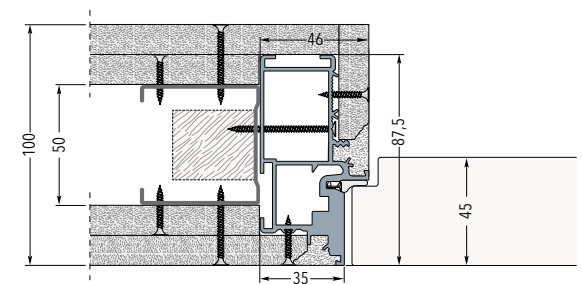
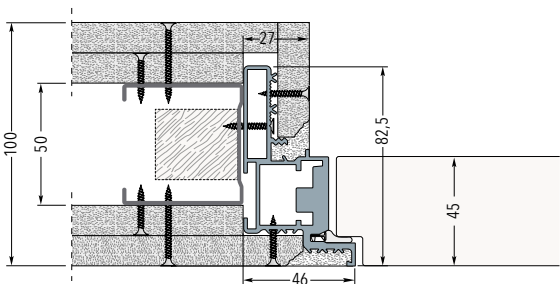

Dokončená tloušťka stěny 125/150 mm: pro profil 75/100 mm - 2x opláštění SDK.

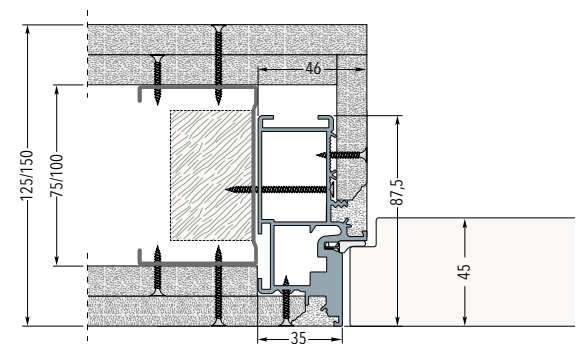
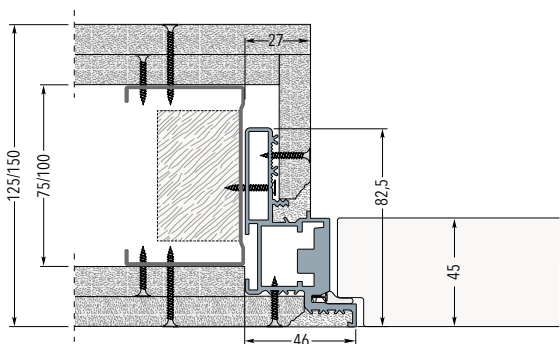

MONTÁŽNÍ POSTUPY | ECLISSE Syntesis Battente Dvoukřídlé

VERZE ZDIVO | Dvoukřídlé dveře

PRAVÉ DVEŘE OTEVÍRANÉ VEN - LEVÉ FIX

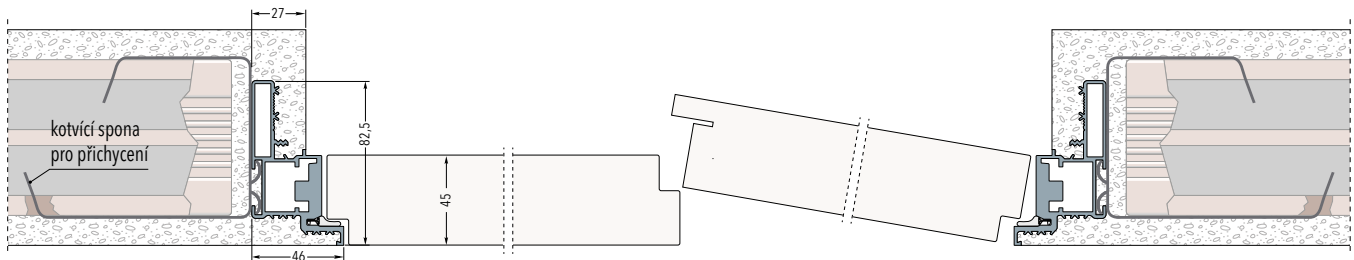

VERZE SÁDROKARTON | Dvoukřídlé dveře

PRAVÉ DVEŘE OTEVÍRANÉ DOVNITŘ - LEVÉ FIX

Dokončená tloušťka stěny 100 mm: pro profil 75 mm - 1x opláštění SDK.

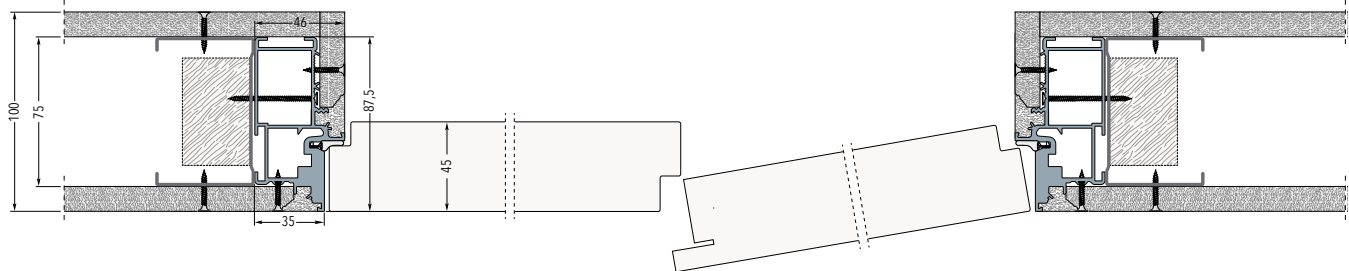

PRAVÉ DVEŘE OTEVÍRANÉ VEN - LEVÉ FIX

Dokončená tloušťka stěny 100 mm: pro profil 50 mm - 2x opláštění SDK.

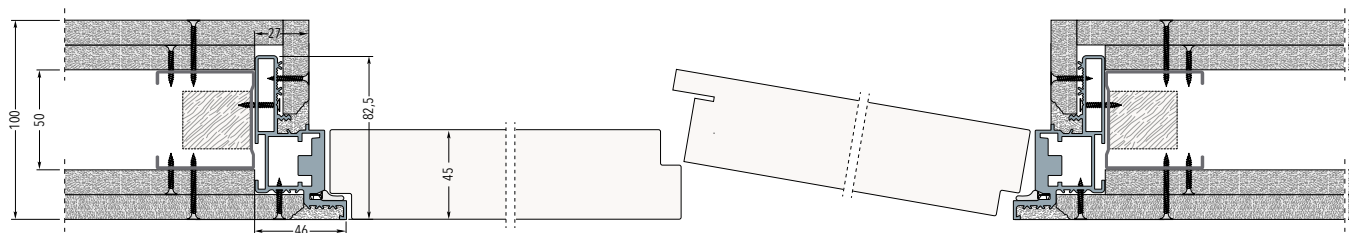

PRAVÉ DVEŘE OTEVÍRANÉ DOVNITŘ - LEVÉ FIX

Dokončená tloušťka stěny 125/150 mm: pro profil 75/100 mm - 2x opláštění SDK.

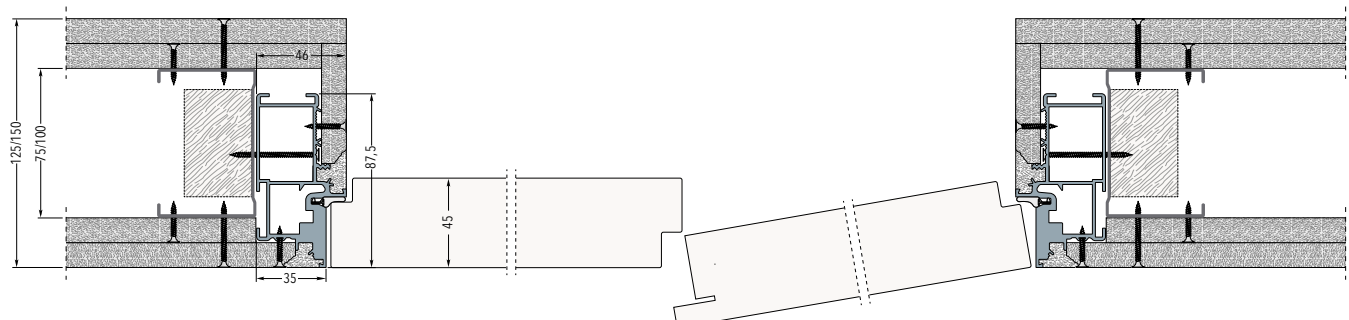

ECLISSE **Syntesis Battente** | ZKOSENÉ

SKRYTÁ ZÁRUBEŇ SYNTHESIS BATTENTE PRO OTOČNÉ ZKOSENÉ DVEŘE



HLINÍKOVÁ ZÁRUBEŇ | pro jednokřídlé dveře ve verzi TÁHNOU (otevírat dovnitř; k sobě)

ZÁRUBEŇ S VRCHNÍM PROFILEM

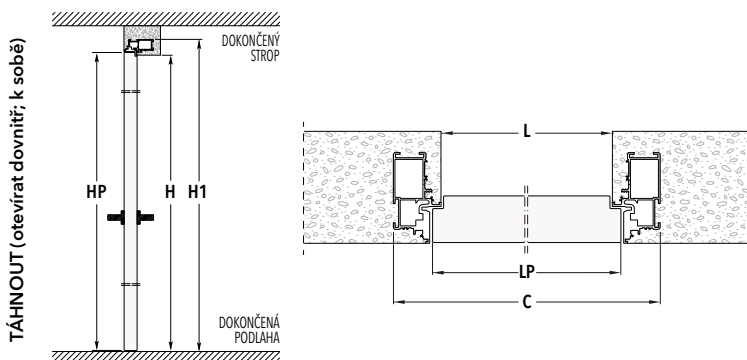

ZÁRUBEŇ BEZ PROFILU

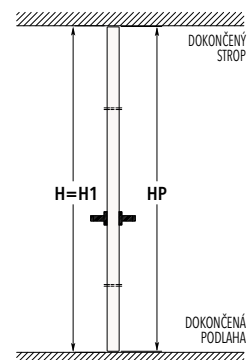

ZÁRUBEŇ S VRCHNÍM PROFILEM

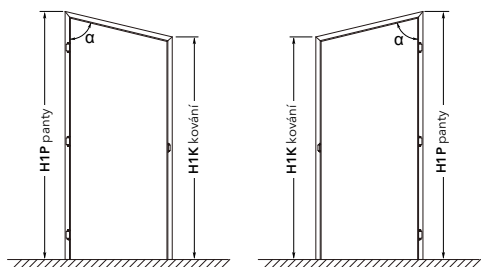

ZÁRUBEŇ BEZ PROFILU

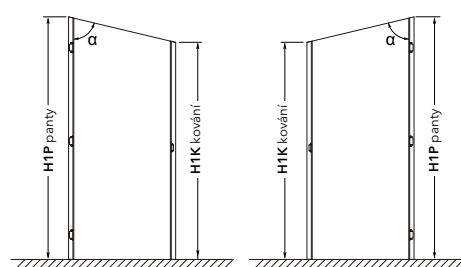

LEGENDA			
L	Čistá šířka průchodu	H1	Celková výška zárubně
H	Čistá výška průchodu	LP	Šířka dveří
C	Celková šířka zárubně	HP	Výška dveří

Uvedené rozměry jsou v mm

S VRCHNÍM PROFILEM		
Čistá šířka průchodu L	Celková šířka zárubně C	Šířka dveří LP
600	692	616
650	742	666
700	792	716
750	842	766
800	892	816
850	942	866
900	992	916
950	1042	966
1000	1092	1016

BEZ VRCHNÍHO PROFILU		
Čistá šířka průchodu L	Celková šířka zárubně C	Šířka dveří LP
600	692	616
650	742	666
700	792	716
750	842	766
800	892	816
850	942	866
900	992	916
950	1042	966
1000	1092	1016

SMĚR OTEVÍRÁNÍ

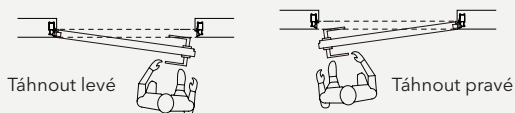

- POZNÁMKY**
- Atypické rozměry na šířku L po 50 mm a výšku H po 50 mm.
 - Zkosené skryté zárubně dodáváme i v atypických rozměrech od šířky 600 do 1000 mm a od výšky 1650 do 3000 mm.
 - Sklon α od 60° do 89°.
 - K dispozici s vrchním profilem nebo bez profilu.
 - Profil rámu je lakovatelný.
 - Běžně dodáváme skryté zárubně pro dveře tloušťky 45 mm.
 - Maximální hmotnost dveřního křídla s 3 panty je 50 kg. Dostupné také se 4 panty pro dveřní křídlo do hmotnosti 65 kg.
 - Panty jsou vždy na vyšší straně.
 - Hardware a kování není součástí dodávky, objednává se zvlášť.
 - Zkosené skryté zárubně dodáváme pouze ve verzi TÁHNOU (otevírat dovnitř; k sobě). Otvírání dveří na 90°.
 - Příprava na elektrický zámek/ příprava na dveřní dovírač za příplatek.
 - Zárubně instalujte na výšku dokončené čisté podlahy, tj. „0“.

ECLISSE **Syntesis Battente** | ACOUSTIC KIT

AKUSTICKÉ OTOČNÉ DVEŘE DO SKRYTÝCH ZÁRUBNÍ SYNTESIS BATTENTE S ÚTLUMEM AŽ 33 dB

Ke skrytým zárubním ECLISSE Syntesis Battente nabízíme nyní také akustické dveře a akustickou sadu těsnění která zaručuje zvukovou izolaci místností až do 33 dB.

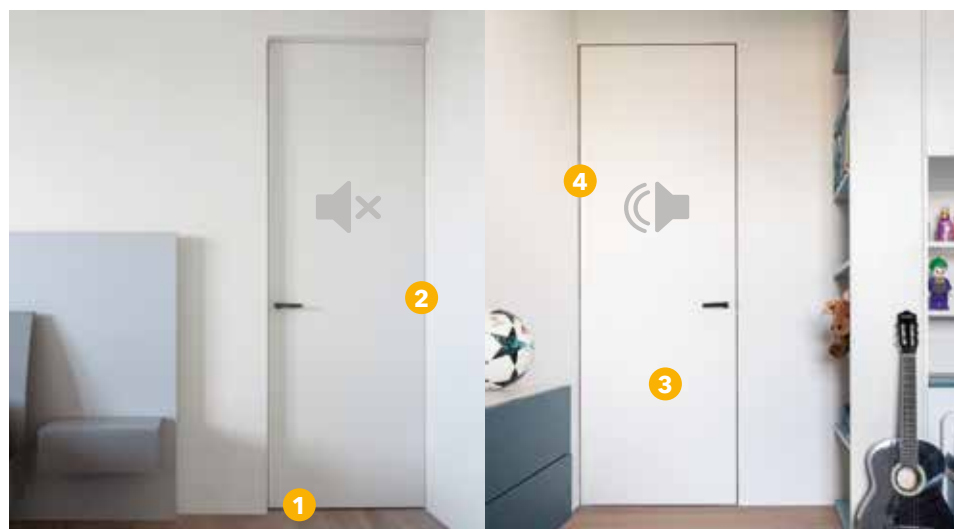

Dosažená zvuková izolace: 33 dB

Test proveden na dveřích s rozměry 800x2400 mm, vybavené magnetem, který pomáhá k optimálnímu zavření a přitáhnutí dveří.

Referenční normy

UNI EN ISO 10140 - Laboratorní měření zvukové izolace stavebních konstrukcí - Část 2: Měření vzduchové neprůzvučnosti.
Norma UNI EN ISO 717 - 1
Hodnocení zvukové izolace stavebních konstrukcí a v budovách - Část 1: Vzduchová neprůzvučnost.

ECLISSE
SYNTESIS
BATTENTE

AKUSTICKÁ SADA ZAHRNUJE:

1 Dveřní padací práh s dvojitým nastavením



Je vložen do spodní drážky dveří a dá se nastavit po celé délce. Ochrana proti průvanu se zvedá a spouští pokaždé, když se otočné dveře otevřou a zavřou. Zaoblený a pružný tvar přesně utěsní mezeru mezi dveřmi a podlahou.

2 Obvodové těsnění

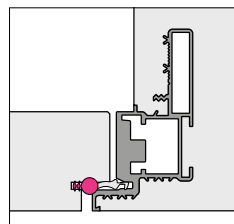

Obvodové těsnění utěsní v kombinaci s padacím prahem dveře po celém obvodu průchodu.

3 Dveřní křídlo

Akustické dveře tloušťky 45 mm tvoří výplň z děrované dřevotřískové desky, a je připravené pro instalaci akustických doplňků, pantů a kliky. Nabízíme povrchové úpravy: bílá RAL 9010, matně lakované barvy RAL dle výběru, s přetíratelným povrchem PRIMER. K akustickým dveřím lze použít samostatně kliku nebo kliku s wc klíčkou či cylindrický zámek.

4 Akustický set

Akustický set zahrnuje speciální KIT s přidavným těsněním pro podporu akustického útlumu.

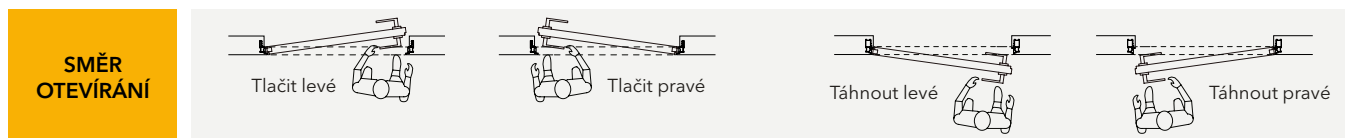

POZNÁMKY

Tento akustický set dveří a obložek je určen výhradně pro skrytou zárubeň ECLISSE Syntesis Battente.

K dispozici pouze ve verzi s horním profilem.

Dveře dodáváme i v atypických rozměrech od šířky 600 do 1000 mm a od výšky 1650 do 2700 mm.

Dveře dodáváme standardně se seřizovacím táhlem.

U verze TLAČIT (otevřít ven, od sebe) je čistý průchod menší o tloušťku dveřního křídla.

Nelze kombinovat s výklopnou úchytkou a push-knoflíkem.

Nelze kombinovat s magnetickým zámkem, samozavíračem ani dveřním dovíračem.

Lze kombinovat s elektrickým zámkem.

ECLISSE **Synthesis Areo**

DVÍŘKA A NÁBYTKOVÉ DVEŘE ZAPUŠTĚNÉ DO JEDNÉ ROVINY SE STĚNOU

PRO UZAVŘENÍ SKRYTÝCH PROSTOR

JEDNOKŘÍDLÁ DVÍŘKA

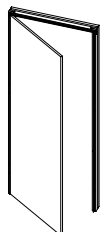

Jednokřídlá dvířka bez spodního profilu

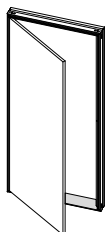

Jednokřídlá dvířka se spodním profilem

ŠIKMÁ JEDNOKŘÍDLÁ DVÍŘKA

Sklon od 60° do 89°

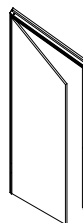

Zkosená jednokřídlá dvířka bez spodního profilu

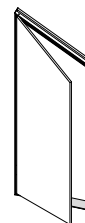

Zkosená jednokřídlá dvířka se spodním profilem

DVOUKŘÍDLÁ DVÍŘKA

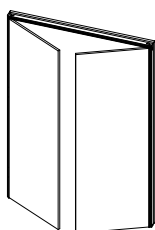

Dvoukřídlá dvířka bez spodního profilu

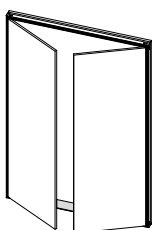

Dvoukřídlá dvířka se spodním profilem

VÝKLOPNÁ DVÍŘKA NAHORU NEBO DOLŮ

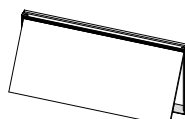

Výklopná dvířka nahoru se spodním profilem

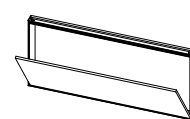

Výklopná dvířka dolů se spodním profilem

SKLÁDACÍ NÁBYTKOVÉ DVEŘE

Dveře se skládají ze dvou stejných panelů

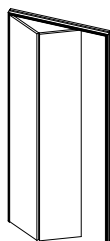

Bez spodního profilu

DVOJITÉ SKLÁDACÍ NÁBYTKOVÉ DVEŘE

Každé dveře se skládají ze dvou stejných panelů

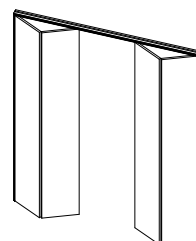

Bez spodního profilu

MODULÁRNÍ NÁBYTKOVÉ DVEŘE

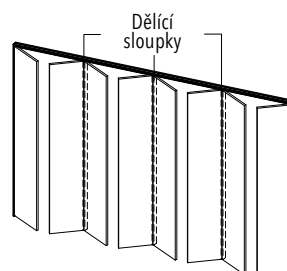
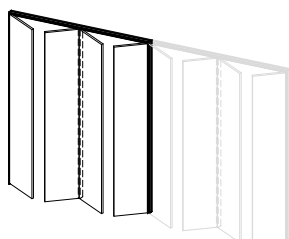

Bez spodního profilu
Modulární systém až pro 8 dveří

ECLISSE Syntesis Areo

DVÍŘKA A NÁBYTKOVÉ DVEŘE ZAPUŠTĚNÉ DO JEDNÉ ROVINY SE STĚNOU

PRO UZAVŘENÍ SKRYTÝCH PROSTOR

C = L + 70 mm	
bez spodního profilu	se spodním profilem
H1 = H + 35 mm	H1 = H + 70 mm

LEGENDA	
L	Čistá šířka průchodu
H	Čistá výška průchodu
C	Celková šířka systému
H1	Celková výška systému
Uvedené rozměry jsou v mm	

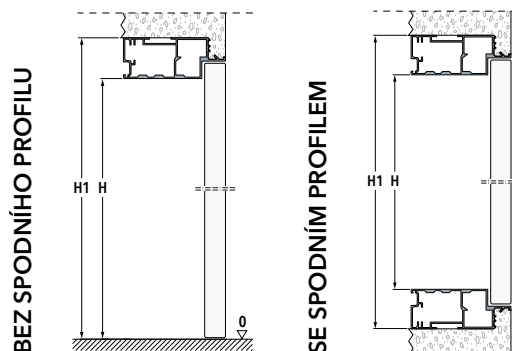
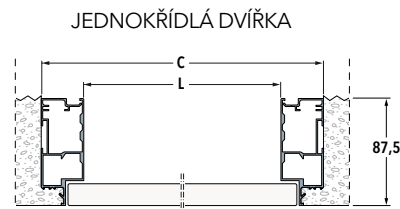

SKLÁDACÍ NÁBYTKOVÉ DVEŘE

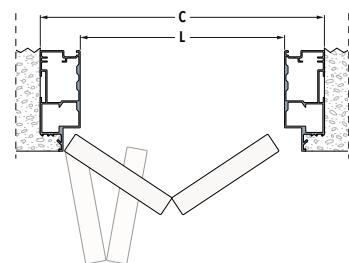

DVOJITÉ SKLÁDACÍ NÁBYTKOVÉ DVEŘE

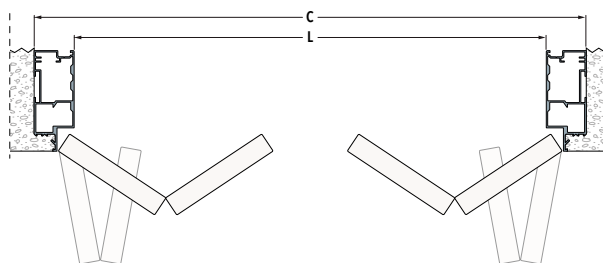

Ukázka modulárního systému

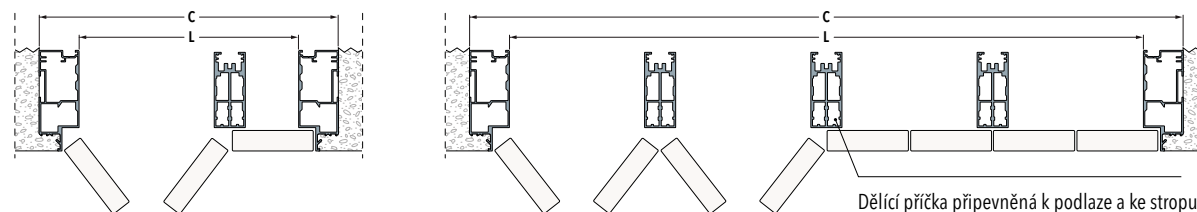

	L	H
Jednokřídlé dvířka (s/bez spodního profilu)	300÷650	300÷2700
Dvoukřídlá dvířka (s/bez spodního profilu)	600÷1300	300÷2700
Výklopná dvířka (se spodním profilem)	300÷1800	300÷650
Skládací nábytkové dveře (bez spodního profilu)	600÷1200	300÷2700
Skládací dvoukřídlé nábytkové dveře (bez spodního profilu)	1200÷2400	300÷2700
Modulární nábytkové dveře (bez spodního profilu)	920÷5280	300÷2700
Uvedené rozměry jsou v mm		

POZNÁMKY

Zkracujeme po 10 mm v šířce L a po 10 mm na výšku H.

Modulární nábytkové dveře jsou k dispozici s max. 8 dveřmi.

Tloušťka dvířek je 18 mm a jsou vyrobeny z dřevotřísky třídy E1, potažena bílým melaminem a lemovaná ABS, připravená na barevný nátěr.

Dvířka je nutné nejprve obrousit jemnozrnným brusivem a oprášit; poté pokračujte dál s aplikací základního nátěru nebo tapety.

Kování naleznete v části "Dveřní mechanika".

Všechny verze lze dodat bez přípravy na kování/úchyt, pokud si chce zákazník dodat své kování.

Modulární i skládací dveřní systémy jsou dodávány v balení KIT k sestavení.

Standardně dodáváme ke skládacím nábytkovým dveřím od výšky H 900 mm napínací tyč, která je vždy umístěna zevnitř na zavíracích dveřích.

Pant snižuje čistou šířku o 25 mm na dveře; u skládacích verzí je otvor na každé straně zmenšen o 85 mm.

Stupeň otevření pantů: 110°.

Push-pull je k dispozici pro dvířka se spodním profilem pro dvoukřídlé verze do výšky H 1600 mm a bez spodního profilu pro jednokřídlé verze.

Součástí nábytkových dveří jsou hydraulické zvedací písty.

MONTÁŽNÍ POSTUPY | ECLISSE Syntesis Areo

VERZE ZDIVO

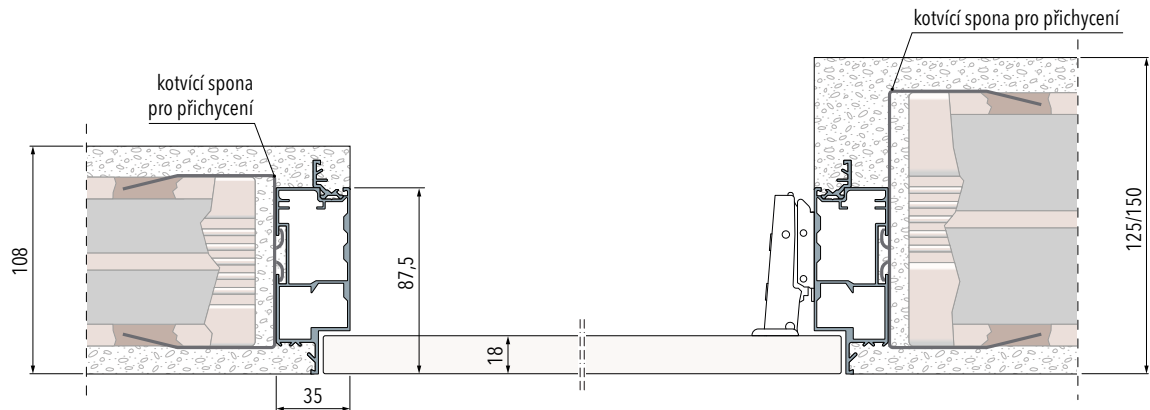

VERZE SÁDROKARTON

1x opláštění SDK/ 2 x opláštění SDK

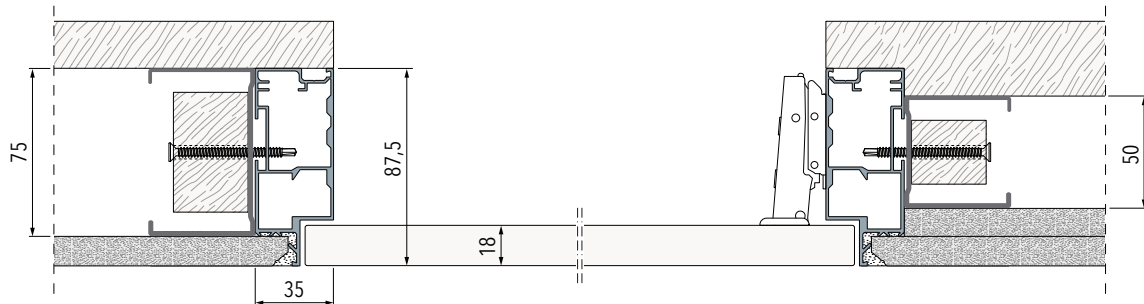

Dokončená tloušťka stěny 100 mm: 1x opláštění SDK profil 75 mm/ 2 x opláštění SDK profil 50 mm

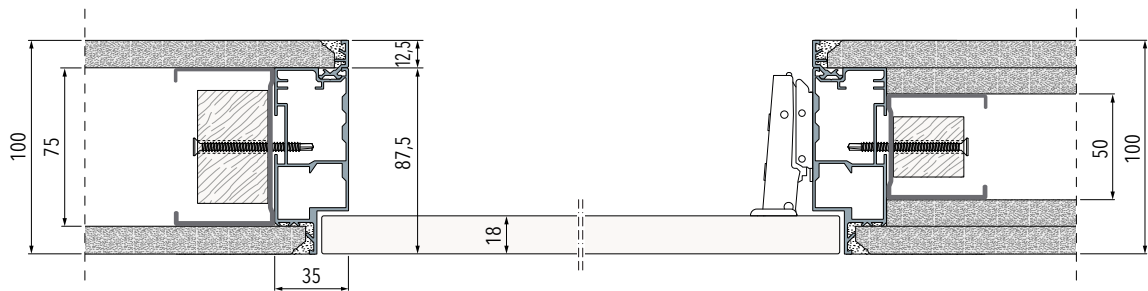

1x opláštění SDK profil 75 mm s vnitřní špaletou/ 2 x opláštění SDK profil 75 mm s vnitřní špaletou

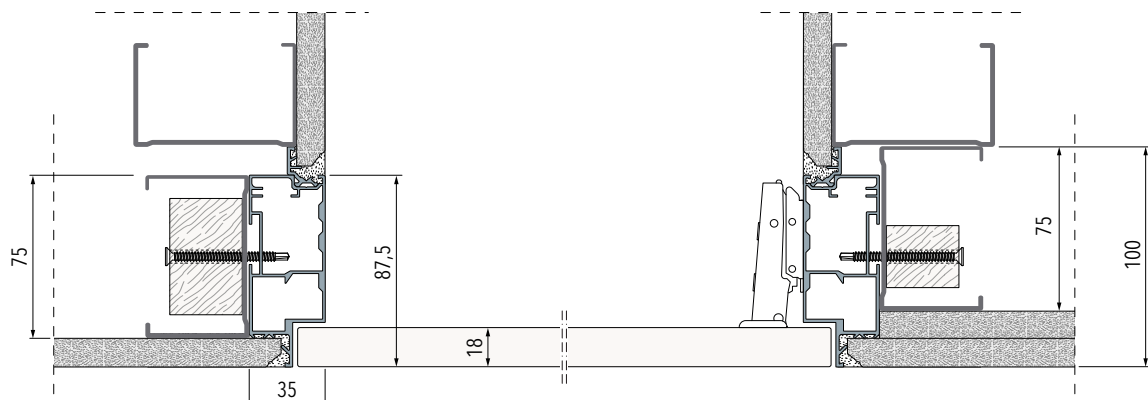

ECLISSE Syntesis Tech

DVÍŘKA A NÁBYTKOVÉ DVEŘE ZAPUŠTĚNÉ DO JEDNÉ ROVINY SE STĚNOU

PRO UZAVŘENÍ SKRYTÝCH PROSTOR

JEDNOKŘÍDLÉ

Jednotná konstrukce pro pravou i levou stranu

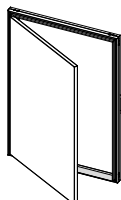

ŘEŠENÍ S PANTY NA VERTIKÁLNÍ STRANĚ

Šířka mezi pantem a zámkem je cca o **100 mm** menší než velikost průchodu.

DVOUKŘÍDLÉ

Nedostupné ve verzi zámkem na klíč

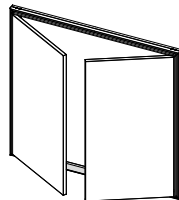

ŘEŠENÍ S PANTY NA VERTIKÁLNÍ STRANĚ

Šířka mezi pantem a zámkem je cca o **150 mm** menší než velikost průchodu.

VÝKLOPNÁ DVÍŘKA NAHORU

Dodáváme s řadou pístů

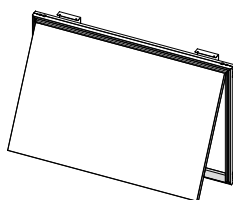

ŘEŠENÍ S PANTY NA HORIZONTÁLNÍ STRANĚ

Šířka mezi pantem a zámkem je cca o **100 mm** menší než velikost průchodu.

VÝKLOPNÁ DVÍŘKA DOLŮ

Dodáváme s řadou bezpečnostních řetízků

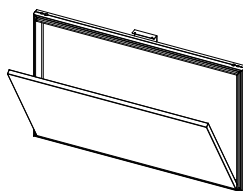

ŘEŠENÍ S PANTY NA HORIZONTÁLNÍ STRANĚ

Šířka mezi pantem a zámkem je cca o **100 mm** menší než velikost průchodu.

VYJÍMATELNÁ DVÍŘKA

Dodáváme s řadou bezpečnostních řetízků

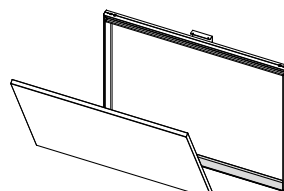

ŘEŠENÍ BEZ PANTŮ

C = L + 53 mm
H1 = H + 53 mm

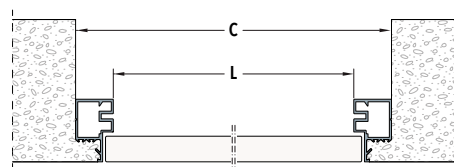

LEGENDA

L	Čistá šířka průchodu
H	Čistá výška průchodu
C	Celková šířka systému
H1	Celková výška systému
Uvedené rozměry jsou v mm	

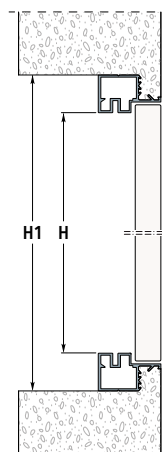

	L	H
Jednokřídlé	300÷600	300÷1600
Dvoukřídlé	600÷1000	300÷1600
Výklopná dvířka - Vyjímatelná dvířka	300÷1600	300÷600
Uvedené rozměry jsou v mm		

POZNÁMKY

Zkracujeme po 10 mm v šířce L a po 10 mm na výšku H.

Dvoukřídlé: provedení s možností variant po šířce 20 mm a výšce 10 mm.

Stupeň otevření pantů: 110°.

Vyjímatelná dvířka jsou bez pantů.

Standardně se dodává s mechanismem push-pull.

MONTÁŽNÍ POSTUPY | ECLISSE Syntesis Tech

VERZE ZDIVO

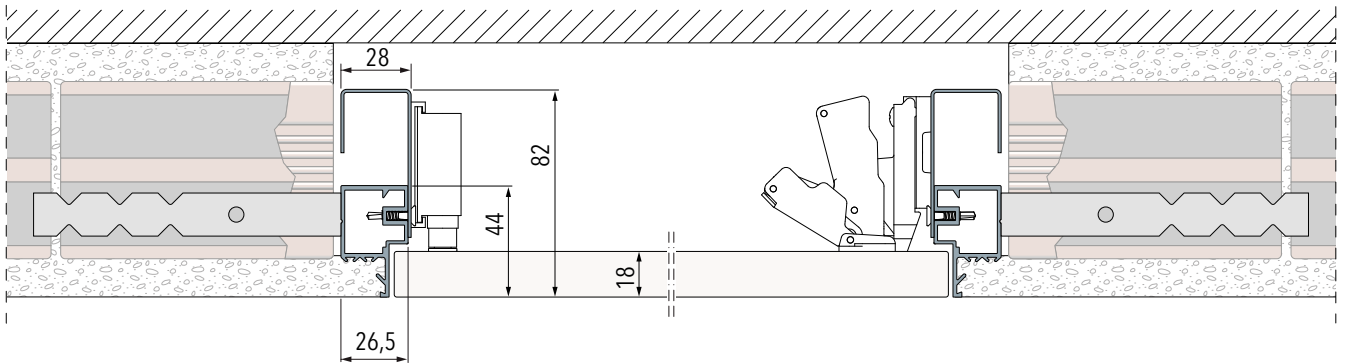

VERZE SÁDROKARTON

1x opláštění SDK

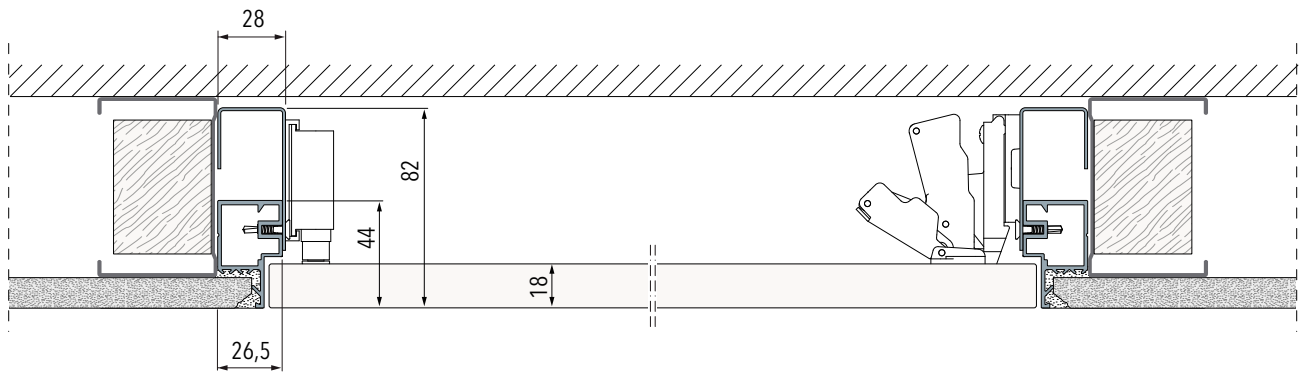

2x opláštění SDK

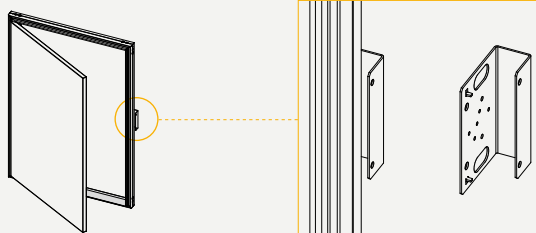
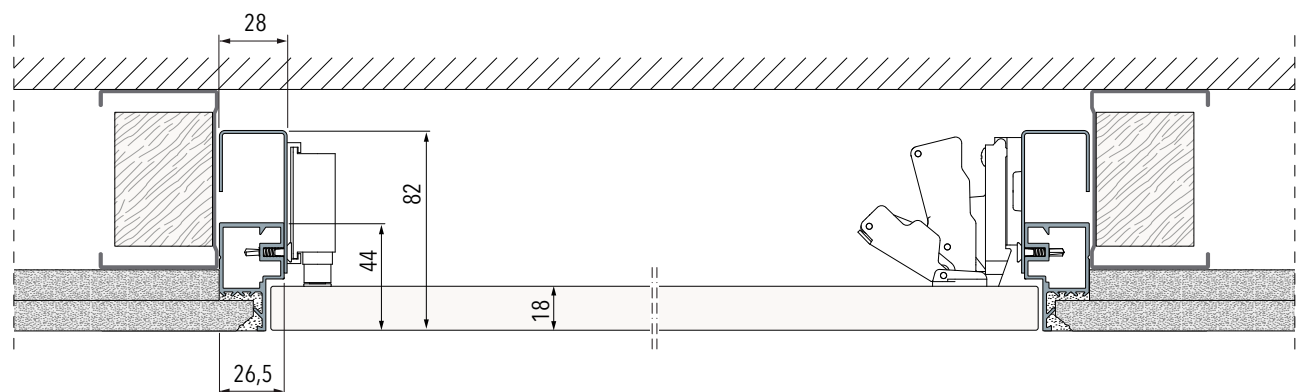

Pant umožňuje ukotvit dvířka ke konstrukci, jak je uvedeno v montážním návodu.

ECLISSE 40 COLLECTION

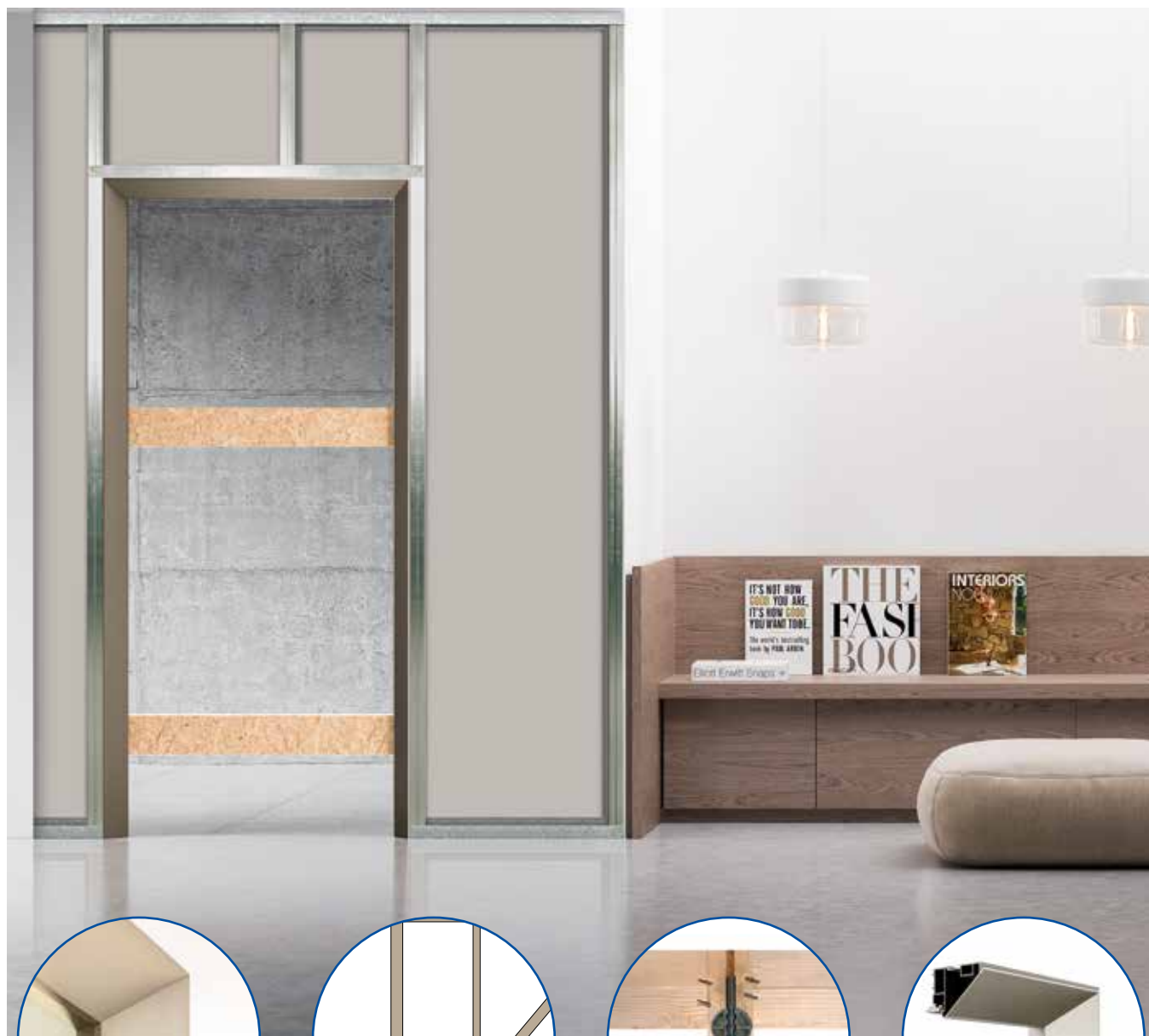

**DLOUHODOBĚ ODOLNÁ
A PŘELAKOVATELNÁ**

Jediná skrytá zárubeň na trhu, která esteticky řeší obě strany: na jedné straně 40° stupňový sklon a na druhé straně minimalistická elegance v jedné rovině se stěnou.

ŽÁDNÉ PRASKLINY!

Zárubňový profil je navržen tak, aby se zabránilo tvorbě prasklin.

**SEŘIZOVACÍ
TÁHLO**

Tím lze kdykoli dveřní křídlo seřídit. To umožňuje udržovat dveře napnuté a v rovině se stěnou.

**5 POVRCHOVÁ
ÚPRAVA**

ECLISSE 40 Collection je k dispozici v surové verzi s přetřítelným základním nátěrem nebo ve 4 exkluzivních lakovaných povrchových úpravách: matná bílá AL 9010, Champagne, Bronz a Tobacco.

ECLISSE 40

ZÁRUBEŇ PRO JEDNOKŘÍDLÉ DVEŘE



HLINÍKOVÝ RÁM | Zárubeň s vrchním profilem

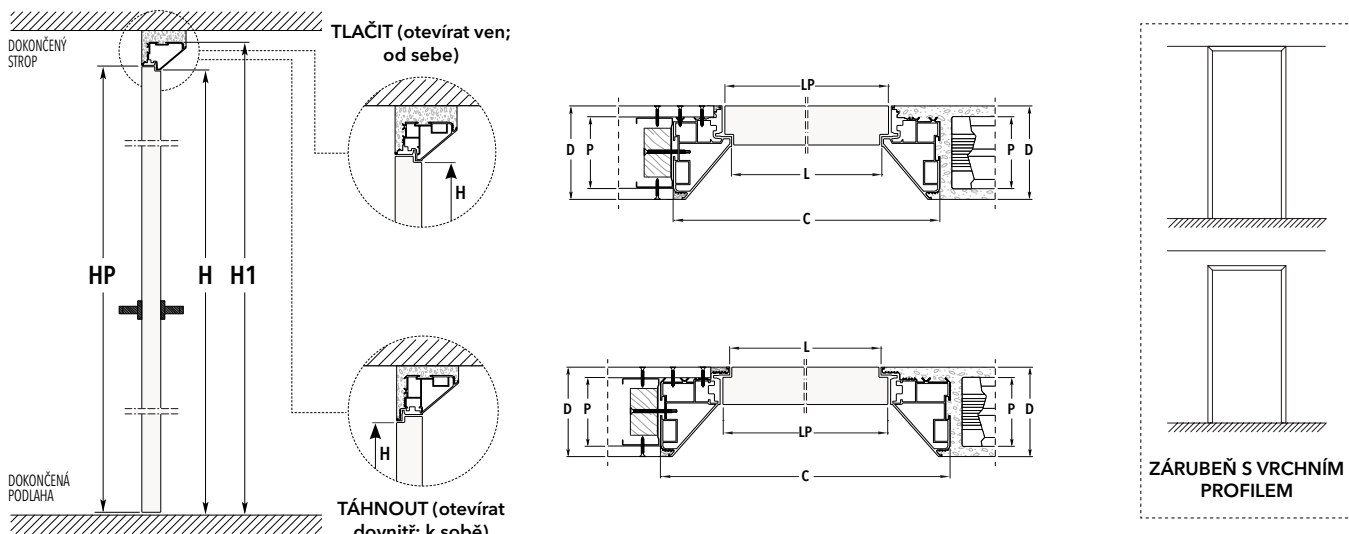

LEGENDA					
L	Čistá šířka průchodu	H1	Celková výška pouzdra	D	Dokončená tloušťka stěny
H	Čistá výška průchodu	LP	Šířka dveří	P	Hrubá tloušťka/ profil
C	Celková šířka zárubně	HP	Výška dveří		Uvedené rozměry jsou v mm

DOSTUPNÉ ROZMĚRY					
Čistý průchod L x H	D = 100		D = 108		Rozměr dveří tl. 45 mm LP x HP
	TLAČIT C x H1	TÁHNOUT C x H1	TLAČIT C x H1	TÁHNOUT C x H1	
600 X 1970/2100+3000	726 x 2033/2163+3063	750 x 2045/2175+3075	734 x 2037/2167+3067	758 x 2049/2179+3079	616 x 1974/2104+3004
700 X 1970/2100+3000	826 x 2033/2163+3063	850 x 2045/2175+3075	834 x 2037/2167+3067	858 x 2049/2179+3079	716 x 1974/2104+3004
800 X 1970/2100+3000	926 x 2033/2163+3063	950 x 2045/2175+3075	934 x 2037/2167+3067	958 x 2049/2179+3079	816 x 1974/2104+3004
900 X 1970/2100+3000	1026 x 2033/2163+3063	1050 x 2045/2175+3075	1034 x 2037/2167+3067	1058 x 2049/2179+3079	916 x 1974/2104+3004
1000 X 1970/2100+3000	1126 x 2033/2163+3063	1150 x 2045/2175+3075	1134 x 2037/2167+3067	1158 x 2049/2179+3079	1016 x 1974/2104+3004

Čistý průchod L x H	D = 125		D = 150		Rozměr dveří tl. 45 mm LP x HP
	TLAČIT C x H1	TÁHNOUT C x H1	TLAČIT C x H1	TÁHNOUT C x H1	
600 X 1970/2100+3000	766 x 2053/2183+3083	790 x 2065/2195+3095	810 x 2075/2205+3105	832 x 2086/2216+3116	616 x 1974/2104+3004
700 X 1970/2100+3000	866 x 2053/2183+3083	890 x 2065/2195+3095	910 x 2075/2205+3105	932 x 2086/2216+3116	716 x 1974/2104+3004
800 X 1970/2100+3000	966 x 2053/2183+3083	990 x 2065/2195+3095	1010 x 2075/2205+3105	1032 x 2086/2216+3116	816 x 1974/2104+3004
900 X 1970/2100+3000	1066 x 2053/2183+3083	1090 x 2065/2195+3095	1110 x 2075/2205+3105	1132 x 2086/2216+3116	916 x 1974/2104+3004
1000 X 1970/2100+3000	1166 x 2053/2183+3083	1190 x 2065/2195+3095	1210 x 2075/2205+3105	1232 x 2086/2216+3116	1016 x 1974/2104+3004

Dokončená tloušťka D	VERZE ZDIVO	VERZE SÁDROKARTON	
	P	P	
100	-	profil 50 - 2 vrstvy SDK	profil 75 - 1 vrstva SDK
108	80	-	-
125	100	profil 75 - 2 vrstvy SDK	profil 100 - 1 vrstva SDK
150	120	profil 100 - 2 vrstvy SDK	

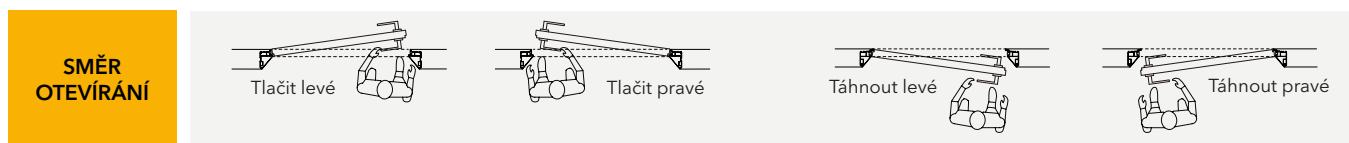

POZNÁMKY

Atypické rozměry na šířku L po 50 mm a výšku H po 50 mm.

Maximální hmotnost dveřního křídla s 3 panty je 50 kg. Dostupné také se 4 panty pro dveřní křídlo do hmotnosti 65 kg.

Dostupné povrchové úpravy: základní nátěr primer, bílá RAL 9010, champagne, bronz, tobacco.

Hardware a kování není součástí dodávky, objednává se zvlášť.

U verze TLAČIT (otevírat ven, od sebe) je čistý průchod menší o tloušťku dveřního křídla.

Zárubně instalujte na výšku dokončené čisté podlahy, tj. „0“.

ECLISSE 40

ZÁRUBEŇ PRO JEDNOKŘÍDLÉ DVEŘE



HLINÍKOVÝ RÁM | Zárubeň bez profilu

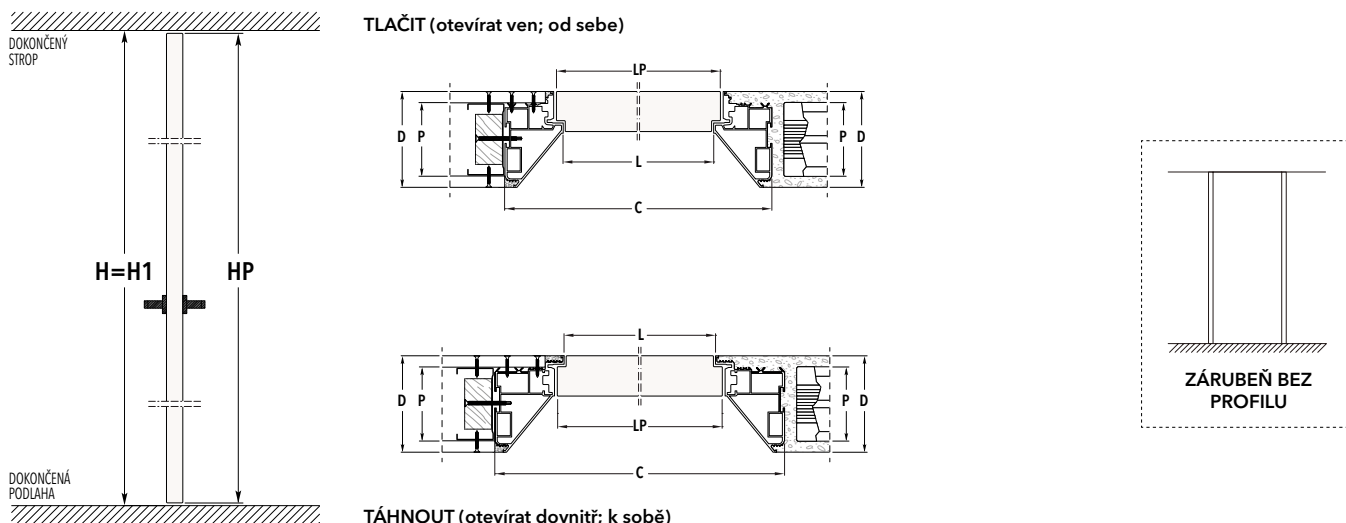

ECLISSE 40

LEGENDA						
L	Čistá šířka průchodu	H1	Celková výška zárubně	D	Dokončená tloušťka stěny	Uvedené rozměry jsou v mm
H	Čistá výška průchodu	LP	Šířka dveří	P	Hrubá tloušťka/ profil	
C	Celková šířka zárubně	HP	Výška dveří			

DOSTUPNÉ ROZMĚRY					
Čistý průchod L x H	D = 100		D = 108		Rozměr dveří tl. 45 mm LP x HP
	TLAČIT C x H1	TÁHNOUT C x H1	TLAČIT C x H1	TÁHNOUT C x H1	
600 X 1970/2100÷3000	726 x 1970/2100÷3000	750 x 1970/2100÷3000	734 x 1970/2100÷3000	758 x 1970/2100÷3000	616 x 1963/2093÷2993
700 X 1970/2100÷3000	826 x 1970/2100÷3000	850 x 1970/2100÷3000	834 x 1970/2100÷3000	858 x 1970/2100÷3000	716 x 1963/2093÷2993
800 X 1970/2100÷3000	926 x 1970/2100÷3000	950 x 1970/2100÷3000	934 x 1970/2100÷3000	958 x 1970/2100÷3000	816 x 1963/2093÷2993
900 X 1970/2100÷3000	1026 x 1970/2100÷3000	1050 x 1970/2100÷3000	1034 x 1970/2100÷3000	1058 x 1970/2100÷3000	916 x 1963/2093÷2993
1000 X 1970/2100÷3000	1126 x 1970/2100÷3000	1150 x 1970/2100÷3000	1134 x 1970/2100÷3000	1158 x 1970/2100÷3000	1016 x 1963/2093÷2993
Čistý průchod L x H	D = 125		D = 150		Rozměr dveří tl. 45 mm LP x HP
	TLAČIT C x H1	TÁHNOUT C x H1	TLAČIT C x H1	TÁHNOUT C x H1	
600 X 1970/2100÷3000	766 x 1970/2100÷3000	790 x 1970/2100÷3000	810 x 1970/2100÷3000	832 x 1970/2100÷3000	616 x 1963/2093÷2993
700 X 1970/2100÷3000	866 x 1970/2100÷3000	890 x 1970/2100÷3000	910 x 1970/2100÷3000	932 x 1970/2100÷3000	716 x 1963/2093÷2993
800 X 1970/2100÷3000	966 x 1970/2100÷3000	990 x 1970/2100÷3000	1010 x 1970/2100÷3000	1032 x 1970/2100÷3000	816 x 1963/2093÷2993
900 X 1970/2100÷3000	1066 x 1970/2100÷3000	1090 x 1970/2100÷3000	1110 x 1970/2100÷3000	1132 x 1970/2100÷3000	916 x 1963/2093÷2993
1000 X 1970/2100÷3000	1166 x 1970/2100÷3000	1190 x 1970/2100÷3000	1210 x 1970/2100÷3000	1232 x 1970/2100÷3000	1016 x 1963/2093÷2993
Dokončená tloušťka D	VERZE ZDIVO		VERZE SÁDROKARTON		P
	P				
100	-		profil 50 - 2 vrstvy SDK	profil 75 - 1 vrstva SDK	
108	80		-	-	
125	100		profil 75 - 2 vrstvy SDK	profil 100 - 1 vrstva SDK	
150	120		profil 100 - 2 vrstvy SDK		

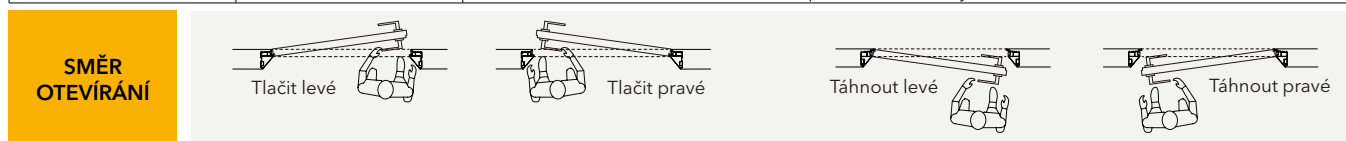

POZNÁMKY
Atypické rozměry na šířku L po 50 mm a výšku H po 50 mm.
Maximální hmotnost dveřního křídla s 3 panty je 50 kg. Dostupné také se 4 panty pro dveřní křídlo do hmotnosti 65 kg.
Dostupné povrchové úpravy: základní nátěr primer, bílá RAL 9010, champagne, bronz, tobacco.
Hardware a kování není součástí dodávky, objednává se zvlášť.
U verze TLAČIT (otevřít ven, od sebe) je čistý průchod menší o tloušťku dveřního křídla.
Zárubně instalujte na výšku dokončené čisté podlahy, tj. „0“.

MONTÁŽNÍ POSTUPY | ECLISSE 40

VERZE ZDIVO

TLAČIT (otevřít ven; od sebe)

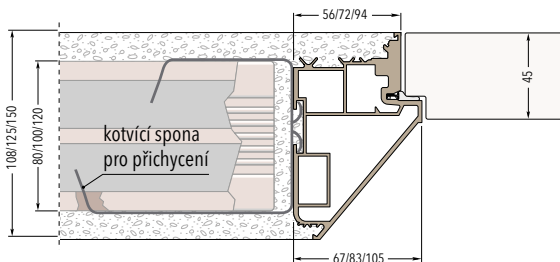

TÁHNOUT (otevřít dovnitř; k sobě)

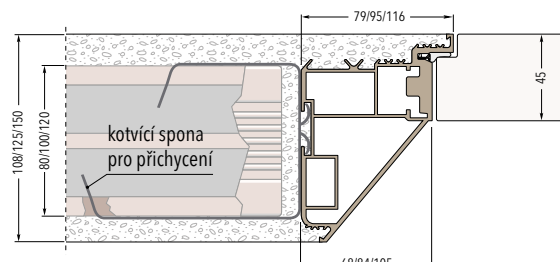

VERZE SÁDROKARTON

TLAČIT (otevřít ven; od sebe)

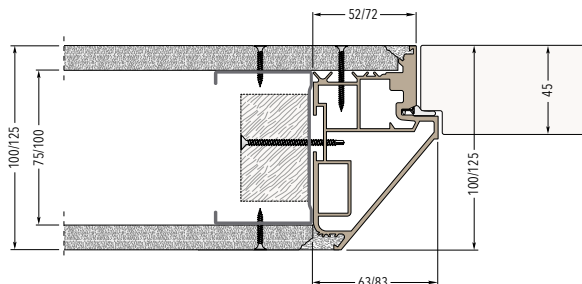

TÁHNOUT (otevřít dovnitř; k sobě)

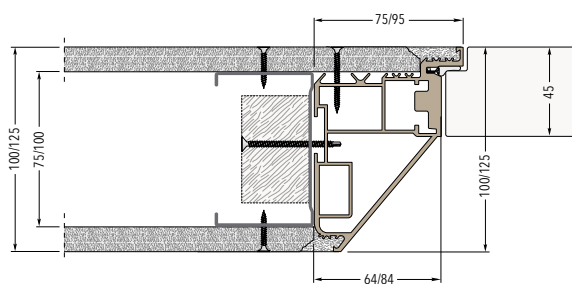

Dokončená tloušťka stěny 100/125 mm: zárubeň 100/125 mm - pro profil 75/100 mm - 1x opláštění SDK.

Dokončená tloušťka stěny 100/125 mm: zárubeň 100/125 mm - pro profil 50/75 mm - 2x opláštění SDK.

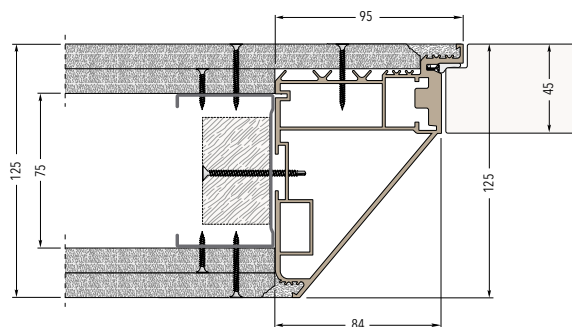
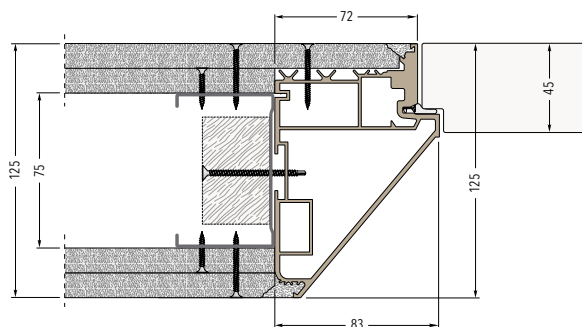

Dokončená tloušťka stěny 150 mm: zárubeň 150 mm - pro profil 100 mm - 2x opláštění SDK.

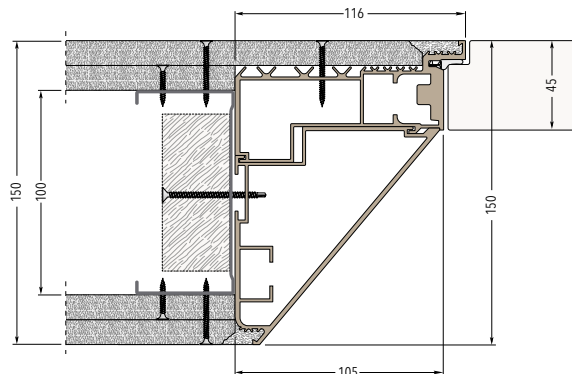
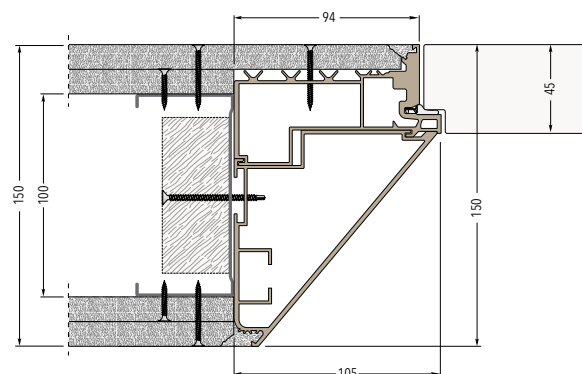

ECLISSE 40 Dvoukřídle

ŠIKMÁ ZÁRUBEŇ PRO DVOJE OTOČNÉ DVEŘE



HLINÍKOVÝ RÁM | Zárubeň s vrchním profilem

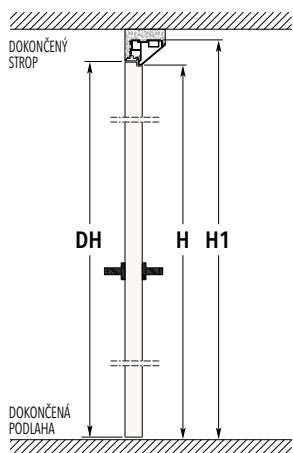

TLAČIT (otevřít ven; od sebe)

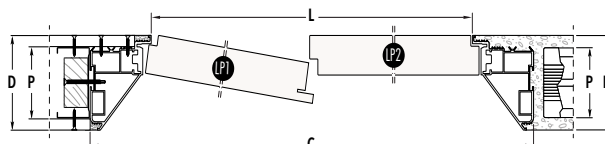
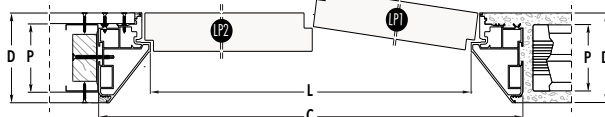

TÁHNOUT (otevřít dovnitř; k sobě)

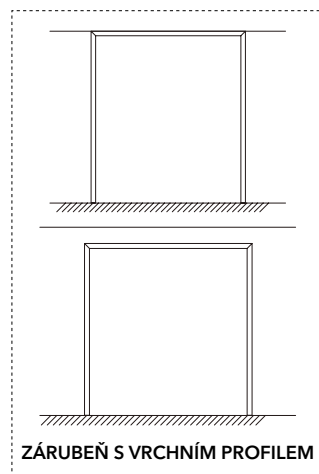

LEGENDA					
L	Čistá šířka průchodu	H1	Celková výška pouzdra	D	Dokončená tloušťka stěny
H	Čistá výška průchodu	LP	Šířka dveří	P	Hrubá tloušťka/ profil
C	Celková šířka zárubně	HP	Výška dveří		
					Uvedené rozměry jsou v mm

DOSTUPNÉ ROZMĚRY					
Čistý průchod L x H	D = 100		D = 108		Rozměr dveří tl. 45 mm LP1 + LP2 x HP
	TLAČIT C x H1	TÁHNOUT C x H1	TLAČIT C x H1	TÁHNOUT C x H1	
1200 X 1970/2100+3000	1326 x 2033/2163+3063	1350 x 2045/2175+3075	1334 x 2037/2167+3067	1358 x 2049/2179+3079	606+616 x 1974/2104+3004
1400 X 1970/2100+3000	1526 x 2033/2163+3063	1550 x 2045/2175+3075	1534 x 2037/2167+3067	1558 x 2049/2179+3079	706+716 x 1974/2104+3004
1600 X 1970/2100+3000	1726 x 2033/2163+3063	1750 x 2045/2175+3075	1734 x 2037/2167+3067	1758 x 2049/2179+3079	806+816 x 1974/2104+3004
1800 X 1970/2100+3000	1926 x 2033/2163+3063	1950 x 2045/2175+3075	1934 x 2037/2167+3067	1958 x 2049/2179+3079	906+916 x 1974/2104+3004
2000 X 1970/2100+3000	2126 x 2033/2163+3063	2150 x 2045/2175+3075	2134 x 2037/2167+3067	2158 x 2049/2179+3079	1006+1016 x 1974/2104+3004
Čistý průchod L x H	D = 125		D = 150		Rozměr dveří tl. 45 mm LP1 + LP2 x HP
	TLAČIT C x H1	TÁHNOUT C x H1	TLAČIT C x H1	TÁHNOUT C x H1	
1200 X 1970/2100+3000	1366 x 2053/2183+3083	1390 x 2065/2195+3095	1410 x 2075/2205+3105	1432 x 2086/2216+3116	606+616 x 1974/2104+3004
1400 X 1970/2100+3000	1566 x 2053/2183+3083	1590 x 2065/2195+3095	1610 x 2075/2205+3105	1632 x 2086/2216+3116	706+716 x 1974/2104+3004
1600 X 1970/2100+3000	1766 x 2053/2183+3083	1790 x 2065/2195+3095	1810 x 2075/2205+3105	1832 x 2086/2216+3116	806+816 x 1974/2104+3004
1800 X 1970/2100+3000	1966 x 2053/2183+3083	1990 x 2065/2195+3095	2010 x 2075/2205+3105	2032 x 2086/2216+3116	906+916 x 1974/2104+3004
2000 X 1970/2100+3000	2166 x 2053/2183+3083	2190 x 2065/2195+3095	2210 x 2075/2205+3105	2232 x 2086/2216+3116	1006+1016 x 1974/2104+3004
Dokončená tloušťka D	VERZE ZDIVO		VERZE SÁDROKARTON		P
	P				
100	-		profil 50 - 2 vrstvy SDK	profil 75 - 1 vrstva SDK	
108	80		-	-	
125	100		profil 75 - 2 vrstvy SDK	profil 100 - 1 vrstva SDK	
150	120		profil 100 - 2 vrstvy SDK		



POZNÁMKY

Atypické rozměry na šířku L po 50 mm a výšku H po 50 mm.

Maximální hmotnost dveřního křídla s 3 panty je 50 kg. Dostupné také se 4 panty pro dveřní křídlo do hmotnosti 65 kg.

Dostupné povrchové úpravy: základní nátěr primet, bílá RAL 9010, champagne, bronz, tobacco.

Hardware a kování není součástí dodávky, objednává se zvlášť.

U verze TLAČIT (otevřít ven, od sebe) je čistý průchod menší o tloušťku dveřního křídla.

Zárubně instalujte na výšku dokončené čisté podlahy, tj. „0“.

MONTÁŽNÍ POSTUPY | ECLISSE 40 Dvoukřídlé

VERZE ZDIVO

PRAVÉ DVEŘE OTEVÍRANÉ VEN - LEVÉ FIX

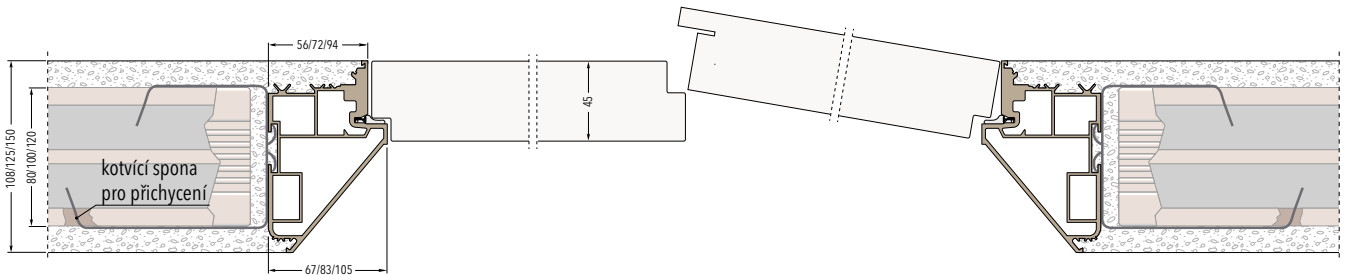

PRAVÉ DVEŘE OTEVÍRANÉ DOVNITŘ - LEVÉ FIX

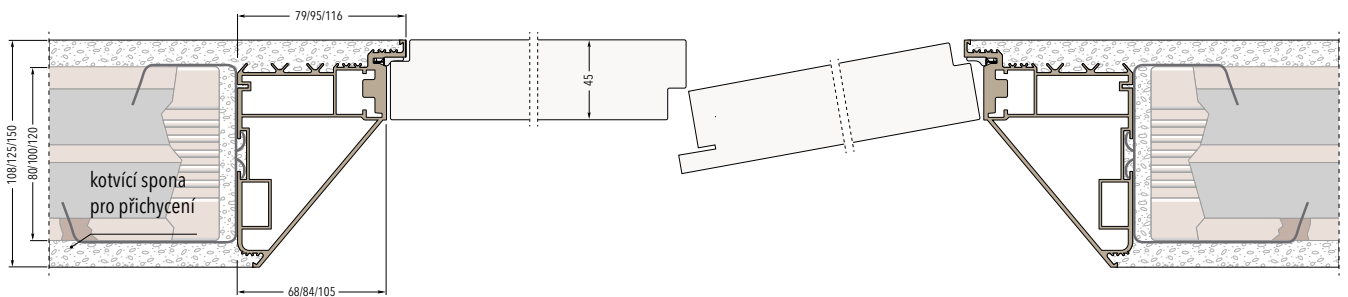

VERZE SÁDROKARTON

PRAVÉ DVEŘE OTEVÍRANÉ VEN - LEVÉ FIX

Dokončená tloušťka stěny 100/125 mm: zárubeň 100/125 mm - pro profil 75/100 mm - 1x opláštění SDK.

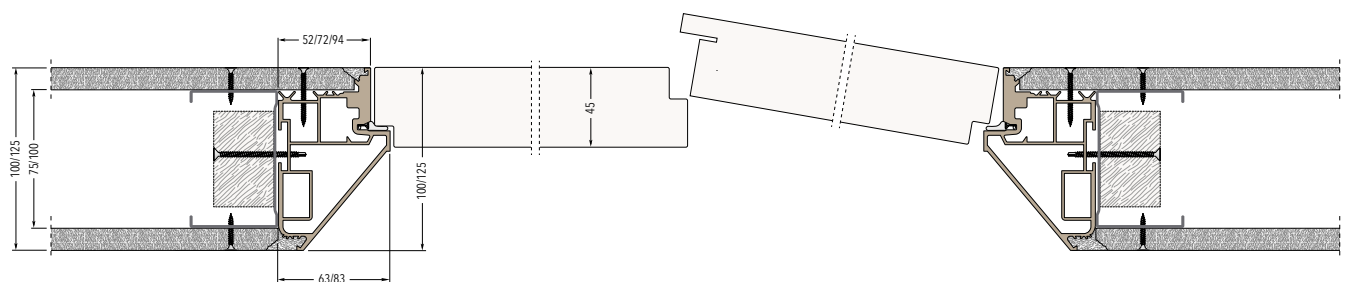

PRAVÉ DVEŘE OTEVÍRANÉ DOVNITŘ - LEVÉ FIX

Dokončená tloušťka stěny 100/125/150 mm: zárubeň 100/125/150 mm - pro profil 50/75/100 mm - 2x opláštění SDK.

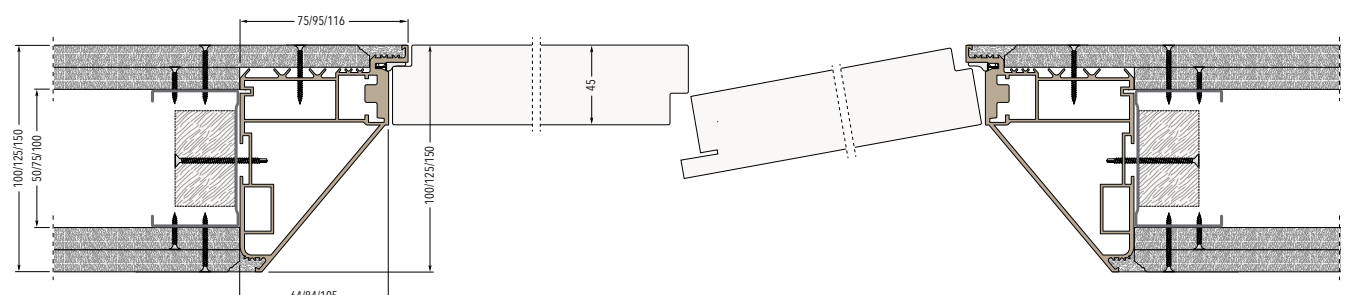

ECLISSE SHODŌ COLLECTION

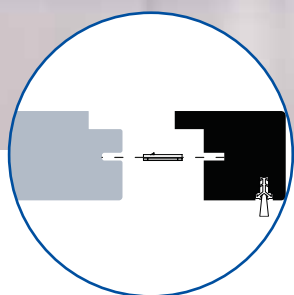
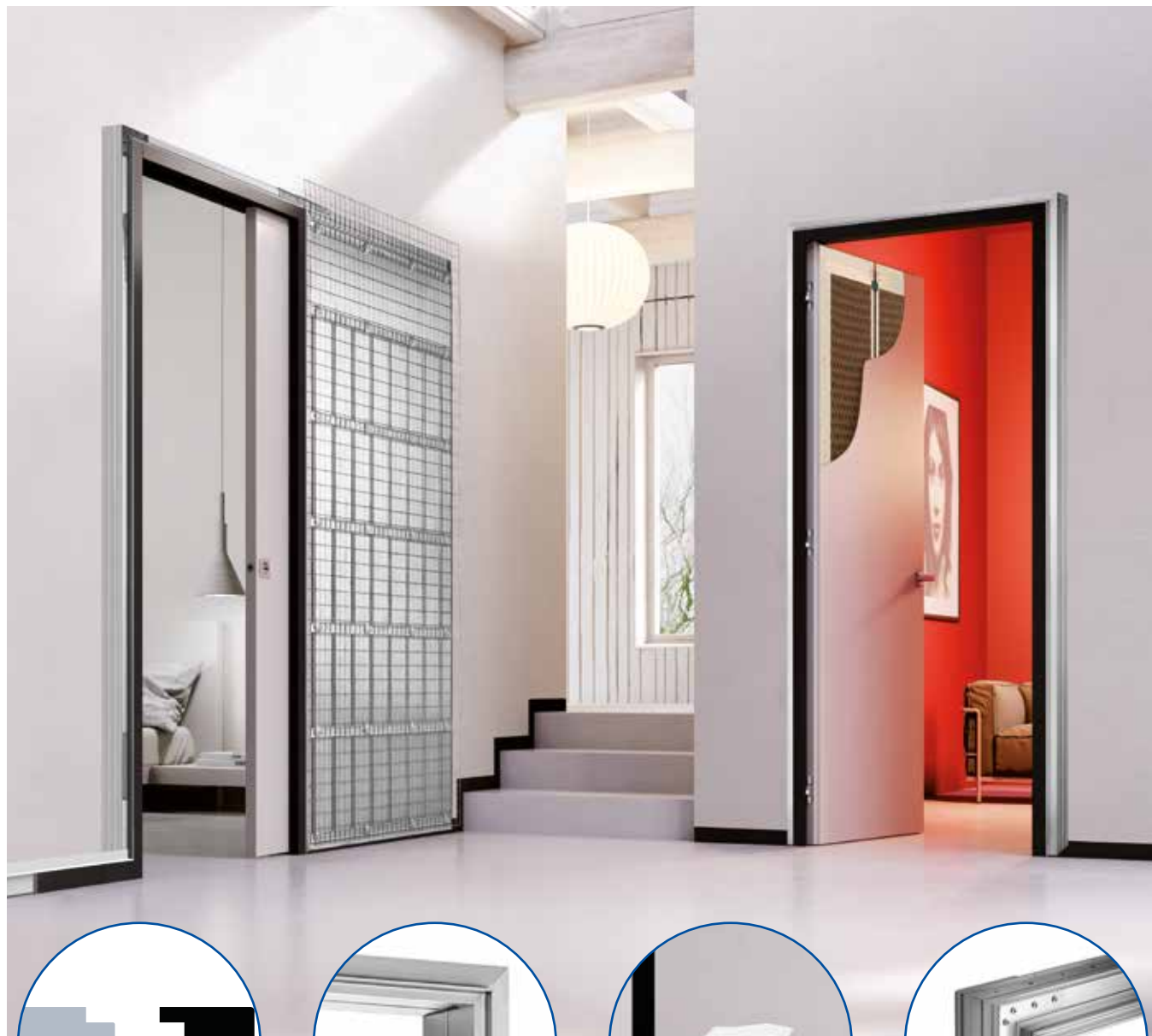

PŘESNÉ SPOJENÍ



VYSOKÁ PEVNOST

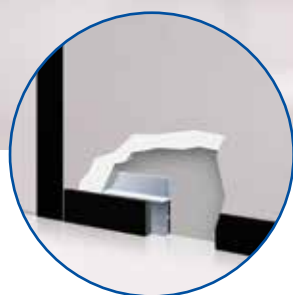

**KONTINUÁLNÍ LINIE
BEZ PŘERUŠENÍ**

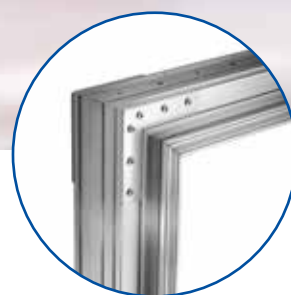

**VYZTUŽENÉ ROHOVÉ
SPOJE**

Díky patentovanému systému Easy Fit se obložkové zárubně přesně připojí ke kovové konstrukci pouzdra či zárubně.

Skryté zárubně z eloxovaného hliníku jsou robustní díky vyztuženým profilům a rohovým spojům, které zabraňují ohnutí.

Hliníkový soklový profil ECLISSE pro zalícované podlahové lišty do jedné roviny se stěnou je přirozeným zakončením řady SHODŌ: všechny prvky jsou zapuštěné ve zdi a tvoří jeden nepřerušovaný celek, na kterém nic nevyčnívá. Do soklu lze přidat LED světlo a docílit tak nevídaného efektu osvětlení.

Rohové spoje v podobě úhelníků zajišťují vyztužení a trvalou pevnost pouzdra do pravého úhlu.

ECLISSE **Shodō Posuvné** | ECLISSE **Shodō Posuvné Dvoukřídlé**

SYSTEM PRO JEDNY NEBO DVOJE POSUVNÉ DVEŘE PROTI SOBĚ A OBLOŽKY ZALÍČOVANÉ DO JEDNÉ ROVINY SE STĚNOU



VERZE ZDIVO

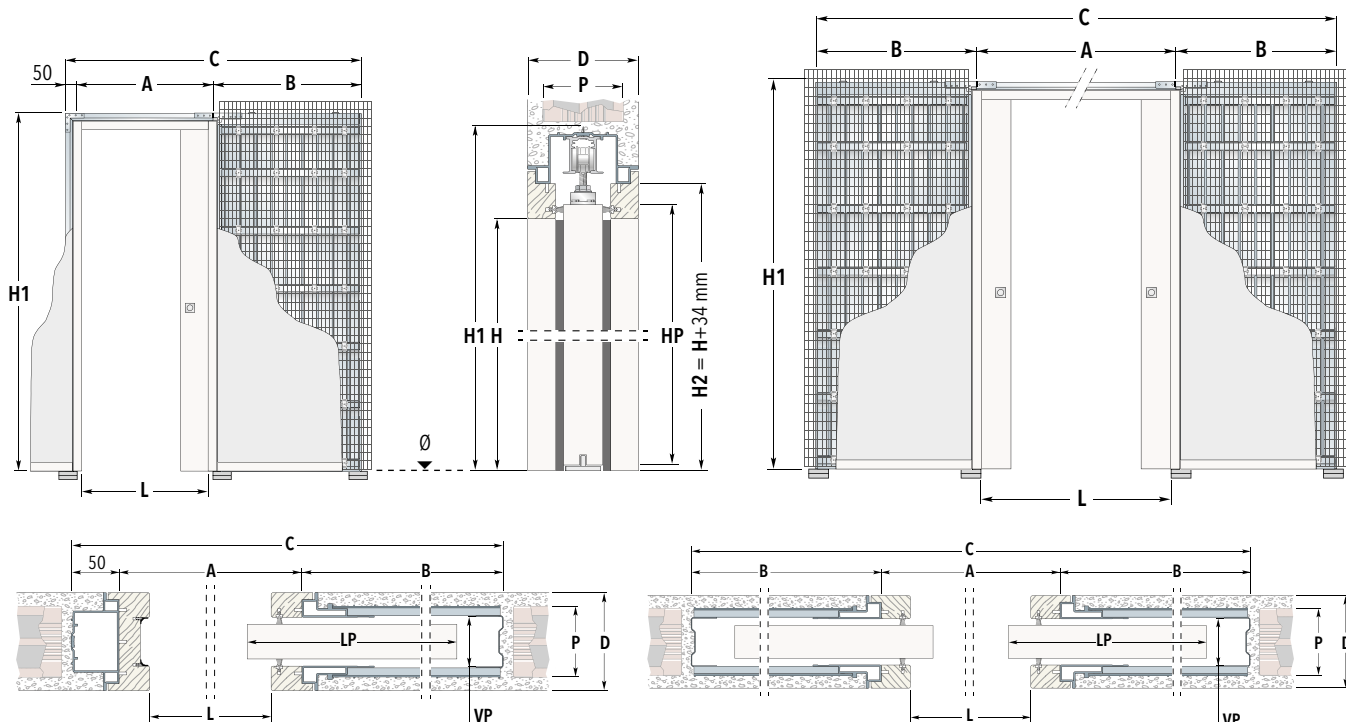

LEGENDA					
L	Čistá šířka průchodu	H1	Celková výška pouzdra	B	Šířka kapsy - od kartáčové lišty k zadní stojně
H	Čistá výška průchodu	H2	H bez zárubní	LP	Šířka dveří
C	Celková šířka pouzdra	A	Hrubá šířka bez obložení zárubní	HP	Výška dveří
				D	Dokončená tloušťka stěny
				P	Hrubá tloušťka
				VP	Vnitřek pouzdra

Uvedené rozměry jsou v mm

SHODŮ POSUVNÉ			SHODŮ POSUVNÉ DVOUKŘÍDLÉ			Kapsa B	Rozměr dveří LP x HP
Čistý průchod L x H	Celkový rozměr pouzdra C x H1		Čistý průchod L x H	Celkový rozměr pouzdra C x H1			
600 x 1970/2100	1368 x 2064/2194	668	1200 x 1970/2100	2568 x 2064/2194	1268	650	650 x 1985/2110
700 x 1970/2100	1568 x 2064/2194	768	1400 x 1970/2100	2968 x 2064/2194	1468	750	750 x 1985/2110
800 x 1970/2100	1768 x 2064/2194	868	1600 x 1970/2100	3368 x 2064/2194	1668	850	850 x 1985/2110
900 x 1970/2100	1968 x 2064/2194	968	1800 x 1970/2100	3768 x 2064/2194	1868	950	950 x 1985/2110
1000 x 1970/2100	2168 x 2064/2194	1068	2000 x 1970/2100	4168 x 2064/2194	2068	1050	1050 x 1985/2110

DOSTUPNÉ ROZMĚRY							
Tloušťka				Čistá šířka průchodu		Čistá výška průchodu	Nosnost posuvných vozíčků
D	P	VP	max. tl. dveří	SHODŮ POSUVNÉ L	SHODŮ POSUVNÉ DVOUKŘÍDLÉ L	H	
108	83	54	40	600÷1200	1200÷2000	1000÷2600	100 kg
125	100	62				1000÷2700	
150	120	125					

POZNÁMKY

Atypické rozměry na šířku L po 50 mm u jednokřídlých pouzder/ po 100 mm u dvoukřídlých a na výšku H po 50 mm.

Uvedené rozměry se vztahují pouze na dřevěná dveřní křídla. Pouzdra SHODŮ nejsou určena pro celoskleněné dveře.

Stavební otvor připravte na výšku H1+20 mm a na šířku C+35 mm.

Pouzdra instalujte na výšku dokončené čisté podlahy, tj. „0“.

ECLISSE ShodŮ Posuvné | ECLISSE ShodŮ Posuvné Dvoukřídle

SYSTÉM PRO JEDNY NEBO DVOJE POSUVNÉ DVEŘE PROTI SOBĚ A
OBLOŽKY ZALÍČOVANÉ DO JEDNÉ ROVINY SE STĚNOU



VERZE SÁDROKARTON

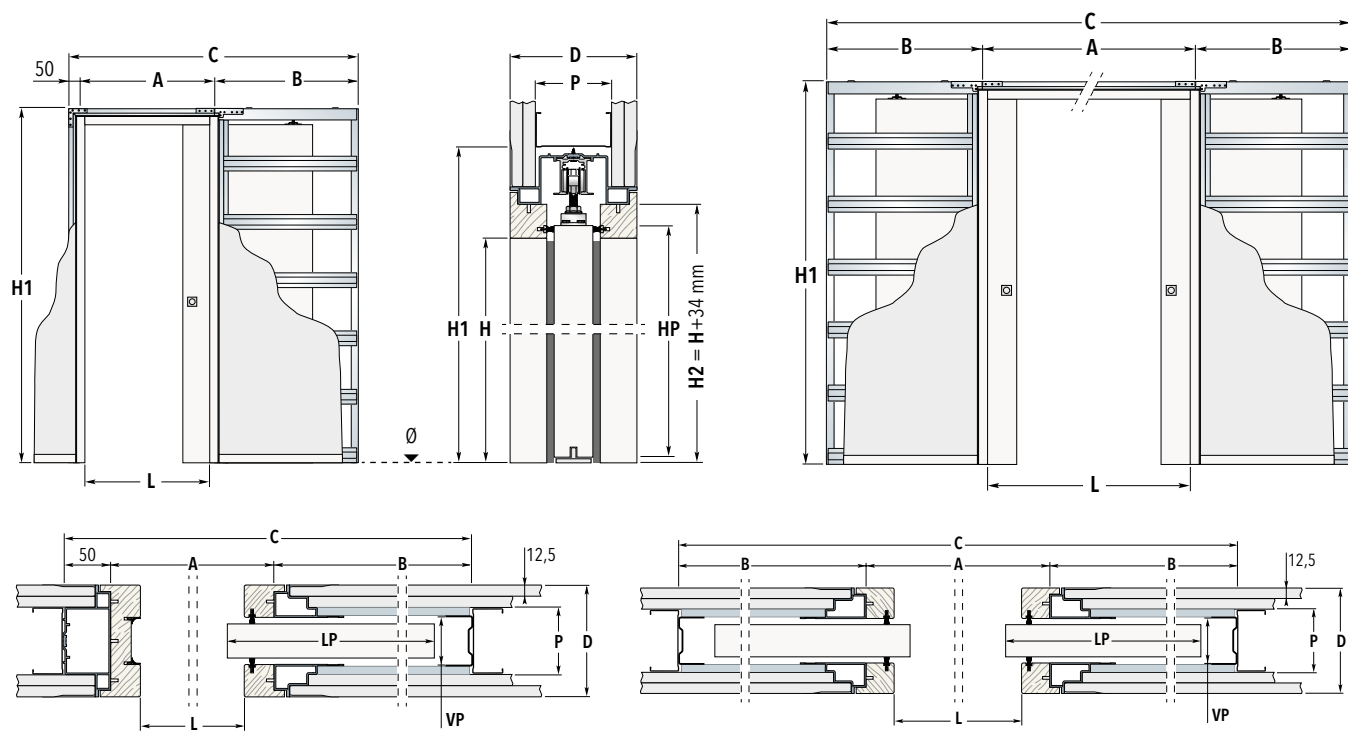

ECLISSE SHODŮ POSUVNÉ

LEGENDA					
L	Čistá šířka průchodu	H1	Celková výška pouzdra	B	Šířka kapsy - od kartáčové lišty k zadní stojně
H	Čistá výška průchodu	H2	H bez zárubní	LP	Šířka dveří
C	Celková šířka pouzdra	A	Hrubá šířka bez obložení zárubní	HP	Výška dveří
				VP	Vnitřek pouzdra
Uvedené rozměry jsou v mm					

SHODŮ POSUVNÉ			SHODŮ POSUVNÉ DVOUKŘÍDLÉ			Kapsa B	Rozměr dveří LP x HP
Čistý průchod L x H	Celkový rozměr pouzdra C x H1		Čistý průchod L x H	Celkový rozměr pouzdra C x H1			
600 x 1970/2100	1368 x 2064/2194	668	1200 x 1970/2100	2568 x 2064/2194	1268	650	650 x 1985/2110
700 x 1970/2100	1568 x 2064/2194	768	1400 x 1970/2100	2968 x 2064/2194	1468	750	750 x 1985/2110
800 x 1970/2100	1768 x 2064/2194	868	1600 x 1970/2100	3368 x 2064/2194	1668	850	850 x 1985/2110
900 x 1970/2100	1968 x 2064/2194	968	1800 x 1970/2100	3768 x 2064/2194	1868	950	950 x 1985/2110
1000 x 1970/2100	2168 x 2064/2194	1068	2000 x 1970/2100	4168 x 2064/2194	2068	1050	1050 x 1985/2110

DOSTUPNÉ ROZMĚRY							
Tloušťka				Čistá šířka průchodu		Čistá výška průchodu	Nosnost posuvných vozíčků
D	P	VP	max. tl. dveří	SHODŮ POSUVNÉ L	SHODŮ POSUVNÉ DVOUKŘÍDLÉ L	H	
125 1x opláštění SDK	75	54	40	600÷1200	1200÷2000	1000÷2700	100 kg
150 2x opláštění SDK *	100	79	55				

* Při dvojitém opláštění použijte šroubky délky 32 mm.

POZNÁMKY
 Atypické rozměry na šířku L po 50 mm u jednokřídlových pouzder/ po 100 mm u dvoukřídlových a na výšku H po 50 mm.
 Uvedené rozměry se vztahují pouze na dřevěné dveřní křídla. Pouzdra SHODŮ nejsou určena pro celoskleněné dveře.
 Pouzdra instalujte na výšku dokončené čisté podlahy, tj. „0“.

MONTÁŽNÍ POSTUPY | ECLISSE Shodō Posuvné

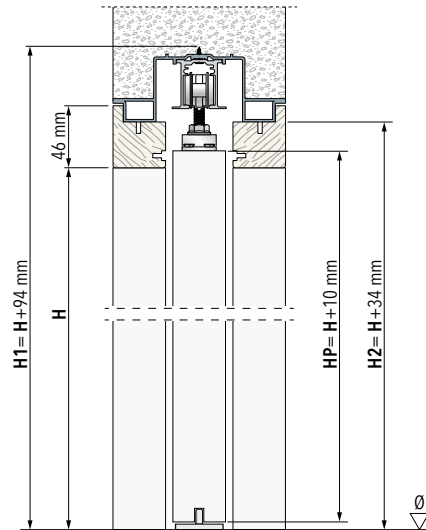

VERZE ZDIVO

Dokončená tloušťka stěny 108 mm - hrubá tloušťka 80 mm

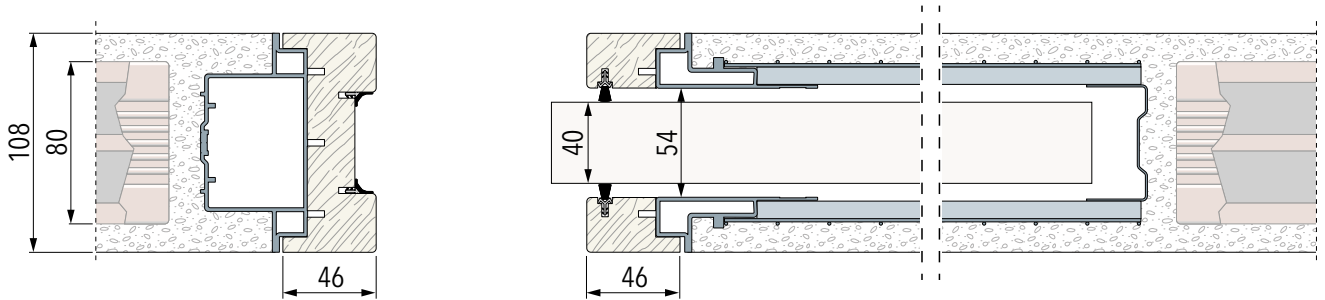

Dokončená tloušťka stěny 125 mm - hrubá tloušťka 100 mm

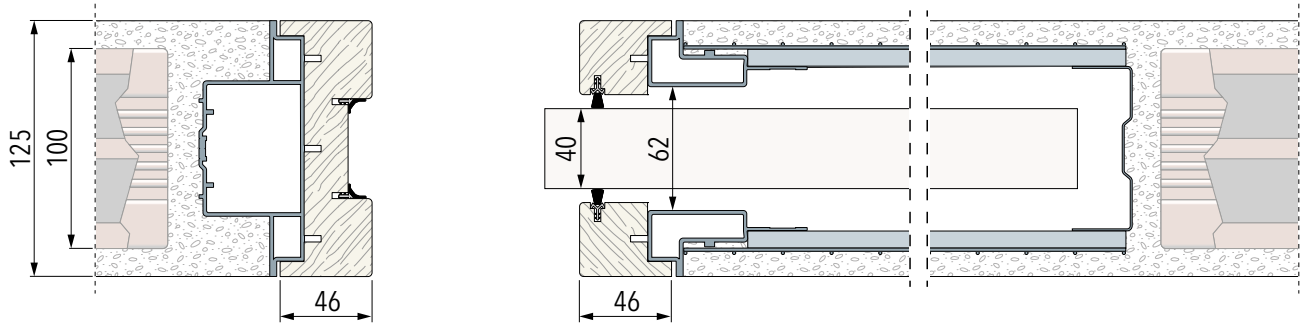

Dokončená tloušťka stěny 150 mm - hrubá tloušťka 120 mm

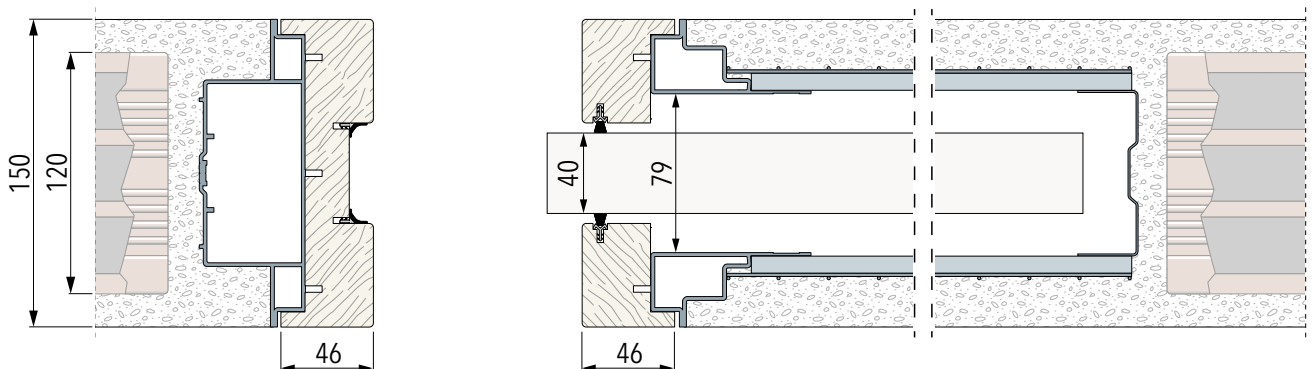

MONTÁŽNÍ POSTUPY | ECLISSE Shodō Posuvné

VERZE SÁDROKARTON

Dokončená tloušťka stěny 125 mm: pouzdro 125 mm - pro profil 75 mm - 2x opláštění SDK

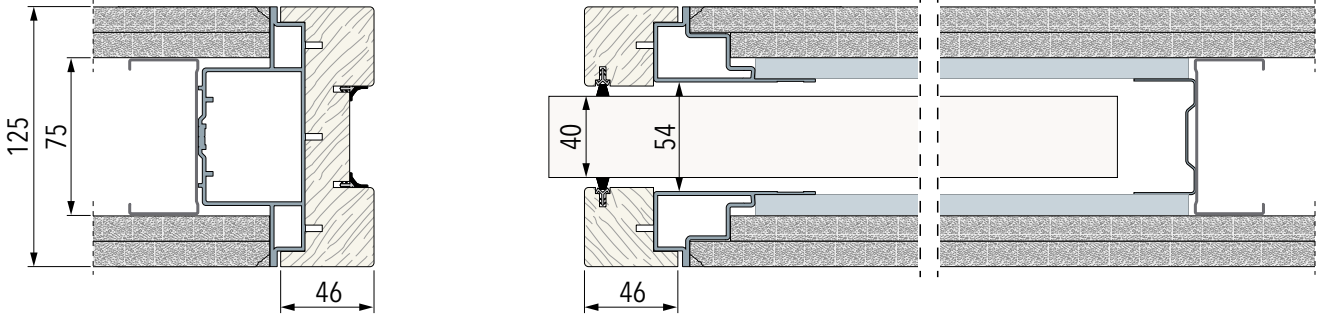

Dokončená tloušťka stěny 150 mm: pouzdro 150 mm - pro profil 100 mm - 2x opláštění SDK

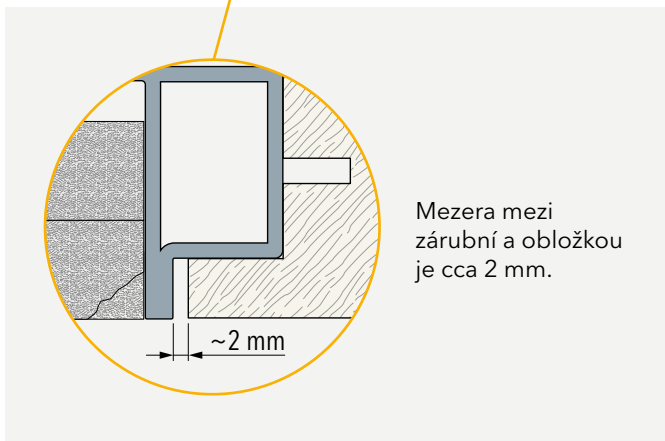
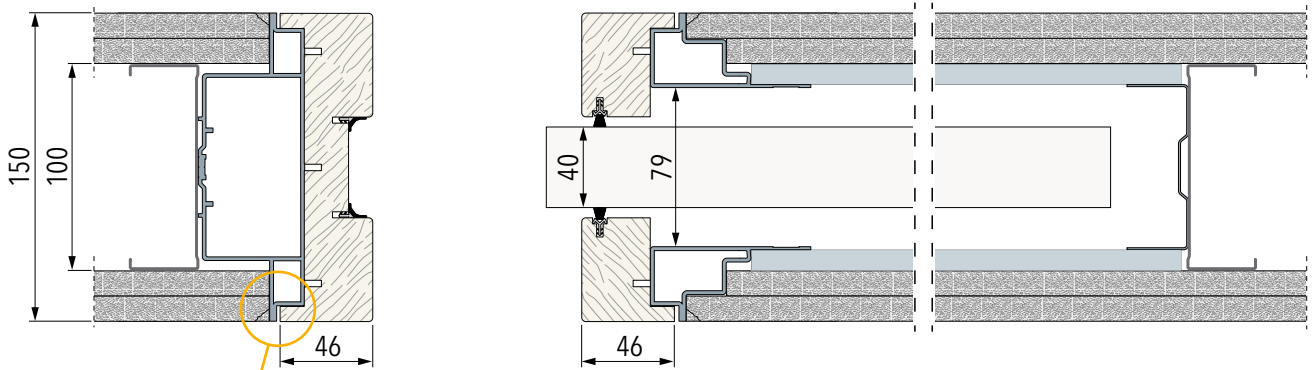

Mezera mezi zárubní a obložkou je cca 2 mm.

ECLISSE Shodō Otočné

SYSTÉM PRO OTOČNÉ DVEŘE A OBLOŽKY ZALÍCOVANÉ DO JEDNÉ ROVINY SE STĚNOU



VERZE ZDIVO

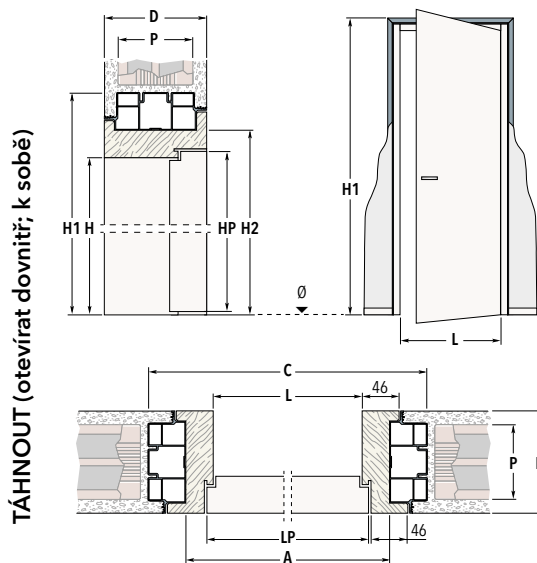
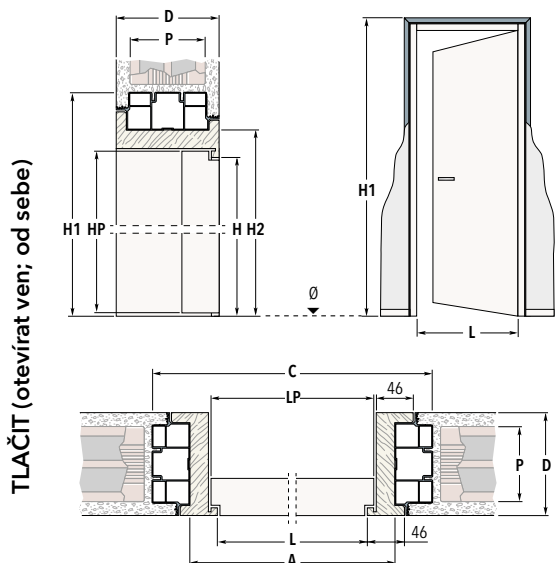

LEGENDA							
L	Čistá šířka průchodu	H1	Celková výška zárubně	LP	Šířka dveří	D	Dokončená tloušťka stěny
H	Čistá výška průchodu	H2	Hrubá výška bez obložek	HP	Výška dveří	P	Hrubá tloušťka
C	Celková šířka zárubně	A	Hrubá šířka bez obložek				Uvedené rozměry jsou v mm

TLAČIT (otevřít ven; od sebe)				TÁHNOUT (otevřít dovnitř; k sobě)			
Čistý průchod LxH	Hrubý průchod AxH2	Rozměr zárubně CxH1	Dveřní křídlo LPxHP	Čistý průchod L x H	Hrubý průchod AxH2	Rozměr zárubně CxH1	Dveřní křídlo LPxHP
600 x 1970/2100	668 x 2004/2134	760 x 2050/2180	616 x 1974/2104	600 x 1959/2189	668 x 1993/2123	760 x 2039/2169	616 x 1963/2193
700 x 1970/2100	768 x 2004/2134	860 x 2050/2180	716 x 1974/2104	700 x 1959/2189	768 x 1993/2123	860 x 2039/2169	716 x 1963/2193
800 x 1970/2100	868 x 2004/2134	960 x 2050/2180	816 x 1974/2104	800 x 1959/2189	868 x 1993/2123	960 x 2039/2169	816 x 1963/2193
900 x 1970/2100	968 x 2004/2134	1060 x 2050/2180	916 x 1974/2104	900 x 1959/2189	968 x 1993/2123	1060 x 2039/2169	916 x 1963/2193
1000 x 1970/2100	1068 x 2004/2134	1160 x 2050/2180	1016 x 1974/2104	1000 x 1959/2189	1068 x 1993/2123	1160 x 2039/2169	1016 x 1963/2193

DOSTUPNÉ ROZMĚRY			
Tloušťka		Čistý průchod	
D	P	L	H
108	83	600÷1000	1970÷2700
125	100		
150	120		



POZNÁMKY
Atypické rozměry na šířku L po 50 mm a na výšku H po 50 mm.
Uvedené rozměry se vztahují pouze na dřevěná dveřní křídla. Zárubně SHODŮ nejsou určena pro celoskleněné dveře.
Hardware a kování není součástí dodávky, objednává se zvlášť.
U verze TLAČIT (otevřít ven, od sebe) je čistý průchod menší o tloušťku dveřního křídla.
Pouzdra instalujte na výšku dokončené čisté podlahy, tj. „0“.

ECLISSE Shodō Otočné

SYSTÉM PRO OTOČNÉ DVEŘE A OBLOŽKY ZALÍCOVANÉ DO JEDNÉ ROVINY SE STĚNOU



VERZE SÁDROKARTON

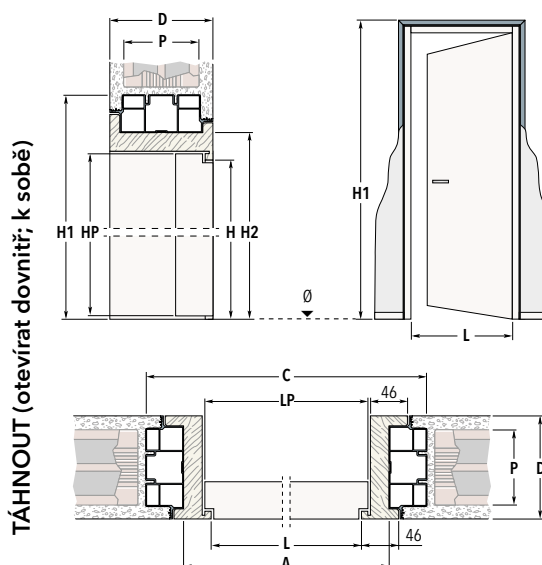
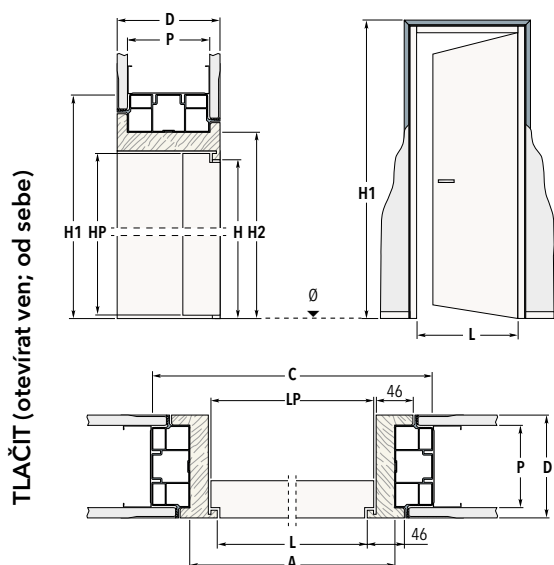

LEGENDA							
L	Čistá šířka průchodu	H1	Celková výška zárubně	LP	Šířka dveří	D	Dokončená tloušťka stěny
H	Čistá výška průchodu	H2	Hrubá výška bez obložek	HP	Výška dveří	P	Hrubá tloušťka
C	Celková šířka zárubně	A	Hrubá šířka bez obložek				Uvedené rozměry jsou v mm

TLAČIT (otevírat ven; od sebe)				TÁHNOUT (otevírat dovnitř; k sobě)			
Čistý průchod LxH	Hrubý průchod AxH2	Rozměr zárubně CxH1	Dveřní křídlo LPxHP	Čistý průchod LxH	Hrubý průchod AxH2	Rozměr zárubně CxH1	Dveřní křídlo LPxHP
600 x 1970/2100	668 x 2004/2134	760 x 2050/2180	616 x 1974/2104	600 x 1959/2189	668 x 1993/2123	760 x 2039/2169	616 x 1963/2193
700 x 1970/2100	768 x 2004/2134	860 x 2050/2180	716 x 1974/2104	700 x 1959/2189	768 x 1993/2123	860 x 2039/2169	716 x 1963/2193
800 x 1970/2100	868 x 2004/2134	960 x 2050/2180	816 x 1974/2104	800 x 1959/2189	868 x 1993/2123	960 x 2039/2169	816 x 1963/2193
900 x 1970/2100	968 x 2004/2134	1060 x 2050/2180	916 x 1974/2104	900 x 1959/2189	968 x 1993/2123	1060 x 2039/2169	916 x 1963/2193
1000 x 1970/2100	1068 x 2004/2134	1160 x 2050/2180	1016 x 1974/2104	1000 x 1959/2189	1068 x 1993/2123	1160 x 2039/2169	1016 x 1963/2193

DOSTUPNÉ ROZMĚRY			
Tloušťka		Čistý průchod	
D	P	L	H
125	profil 75 - 2x opláštění SDK	600÷1000	1970÷2700
	profil 100 - 1x opláštění SDK		
150	profil 100 - 2x opláštění SDK		
	profil 125 - 1x opláštění SDK		

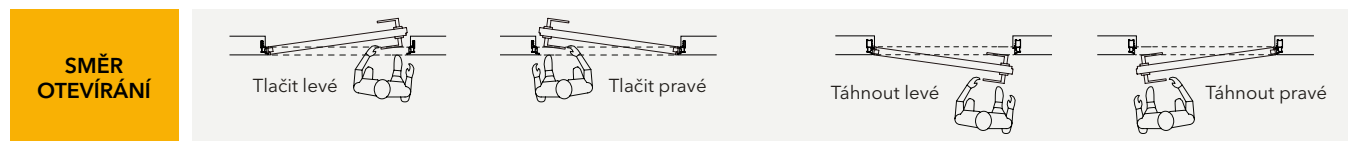

POZNÁMKY
Atypické rozměry na šířku L po 50 mm a na výšku H po 50 mm
Uvedené rozměry se vztahují pouze na dřevěná dveřní křídla. Zárubně SHODŌ nejsou určena pro celoskleněné dveře.
Hardware a kování není součástí dodávky, objednává se zvlášť.
U verze TLAČIT (otevírat ven, od sebe) je čistý průchod menší o tloušťku dveřního křídla.
Pouzdra instalujte na výšku dokončené čisté podlahy, tj. „0“.

MONTÁŽNÍ POSTUPY | ECLISSE Shodō Otočné

VERZE ZDIVO

TLAČIT (otevřít ven; od sebe)

TÁHNOUT (otevřít dovnitř; k sobě)

Dokončená tloušťka stěny **108 mm** - hrubá tloušťka **80 mm**

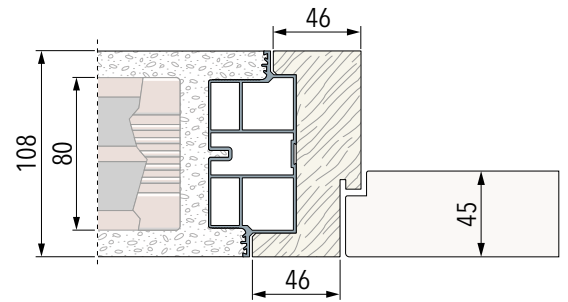
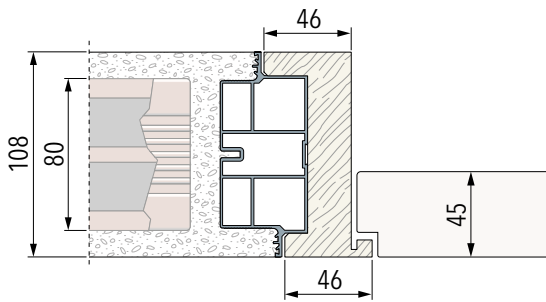

Dokončená tloušťka stěny **125 mm** - hrubá tloušťka **100 mm**

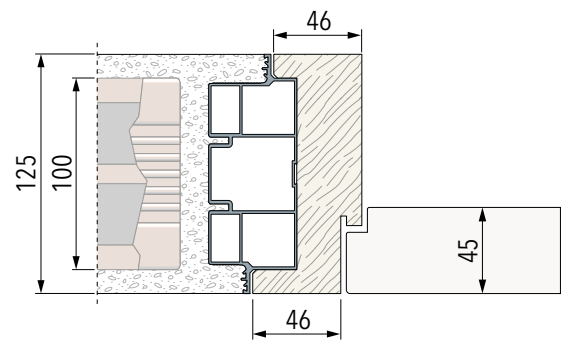
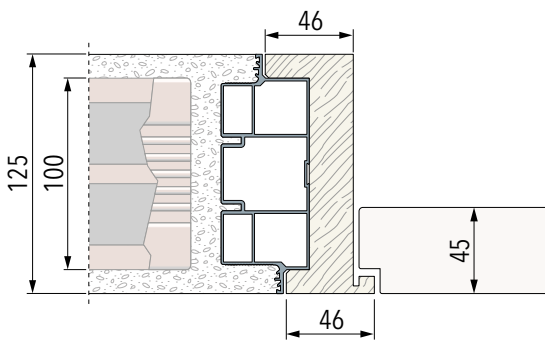

Dokončená tloušťka stěny **150 mm** - hrubá tloušťka **120 mm**

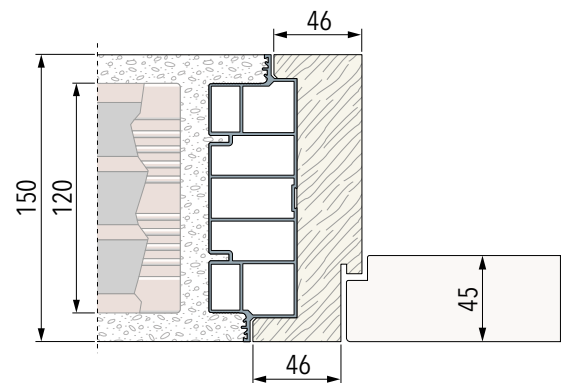
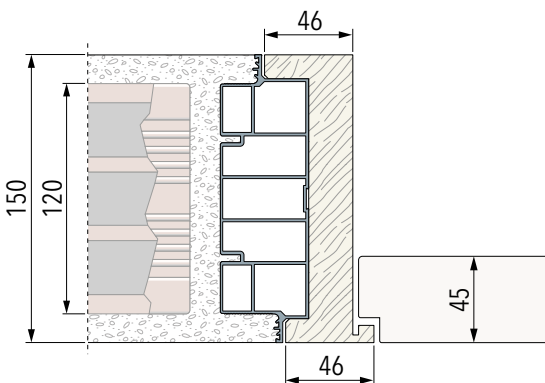

MONTÁŽNÍ POSTUPY | ECLISSE Shodō Otočné

VERZE SÁDROKARTON

TLAČIT (otevřít ven; od sebe)

TÁHNOUT (otevřít dovnitř; k sobě)

Dokončená tloušťka stěny 125 mm: zárubeň 125 mm - pro profil 75 mm - 2x opláštění SDK

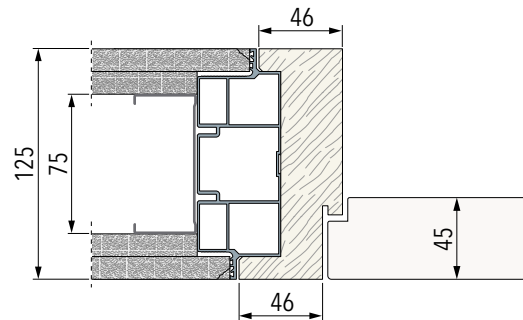
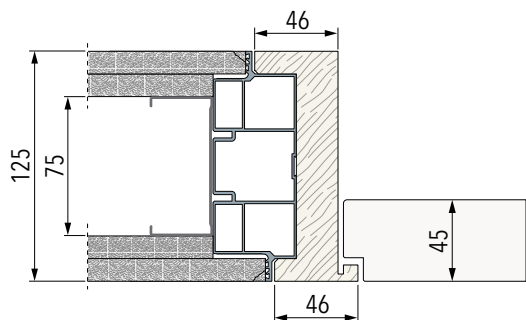

Dokončená tloušťka stěny 125 mm: zárubeň 125 mm - pro profil 100 mm - 1x opláštění SDK

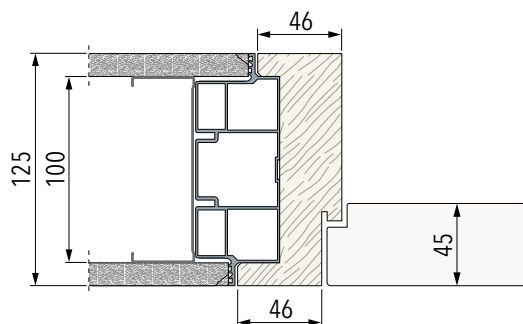
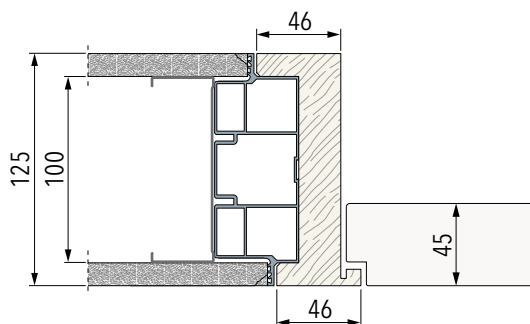

Dokončená tloušťka stěny 150 mm: zárubeň 150 mm - pro profil 10 mm - 2x opláštění SDK

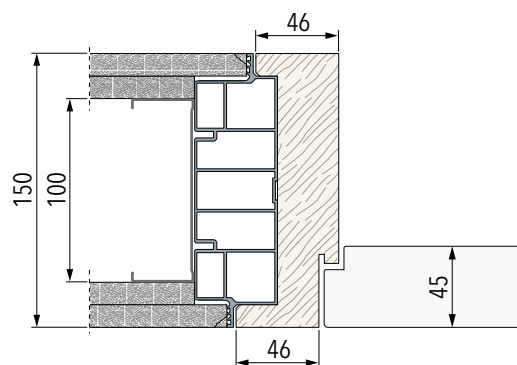
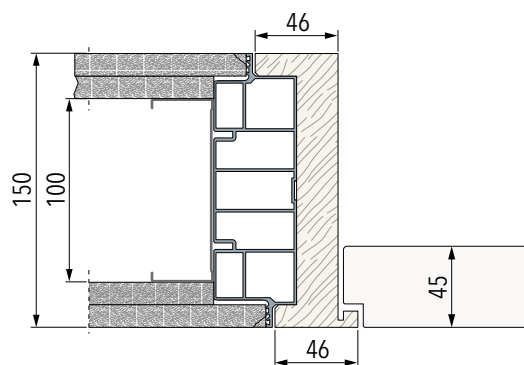

Dokončená tloušťka stěny 150 mm: zárubeň 150 mm - pro profil 100 mm - 1x opláštění SDK

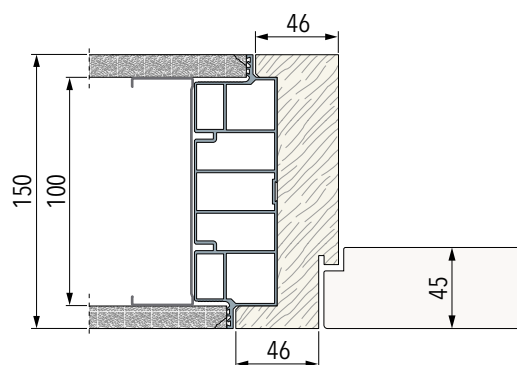
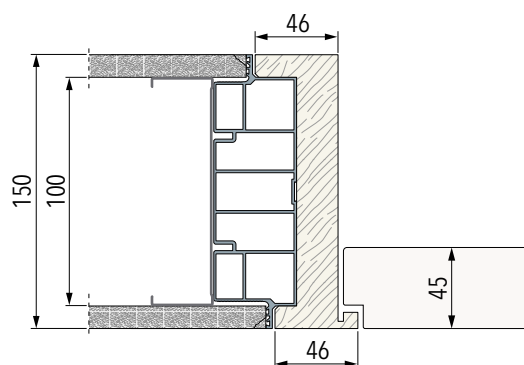

DVEŘE



DŘEVĚNÉ DVEŘE



CELOSKLENĚNÉ DVEŘE



**SKLO-HLINÍKOVÉ
DVEŘE**

Dveře se základním nátěrem primer, lakované, v laminu nebo s esencí dřeva. Elegantní a nadčasové.

Celoskleněné dveře jsou dostupné v různých povrchových úpravách a dekorech, jsou ideální pro vytvoření prosvětleného a vzdušného prostředí.

Celoskleněné dveře s hliníkovým obvodovým rámem s jedním nebo dvěma skly. Dodávají místnosti sofistikovanou a originální auru.

DŘEVĚNÉ dveře | ECLISSE Classic Collection

TECHNICKÉ INFORMACE

	LP	HP	TD
ECLISSE Jednokřídlé	L+50 mm	H+10 mm	40 mm
ECLISSE Luce			
ECLISSE Zákryt			
ECLISSE Ewoluto			

LEGENDA	
L	Čistá šířka průchodu
H	Čistá výška průchodu
LP	Šířka dveří
HP	Výška dveří
TD	Tloušťka dveří

POVRCHOVÁ ÚPRAVA

LAMINO (kromě ECLISSE Cirkulár a ECLISSE Acoustic)



BÍLÁ



LAMINO DUB



LAMINO PŘÍRODNÍ OŘECH

POVRCHOVÁ ÚPRAVA - ECLISSE CIRKULÁR



MAHAGON



DUB



BUK



TŘEŠEŇ



TMAVÝ OŘECH



WENGÉ

TANGANIKA | Pro všechny modely z řady ECLISSE Classic



TANGANIKA OŘECH SVĚTLÝ

K dispozici s ochranným profilem OPROF (viz část Příslušenství)

LAK MATNÝ | Pouze pro ECLISSE Acoustic



MATNÝ LAK RAL dle výběru

OBLOŽKOVÉ ZÁRUBNĚ PRO POSUVNÉ DVEŘE | Dostupné v bílém laminu RAL 9010 a surové dýze ořech Tanganika

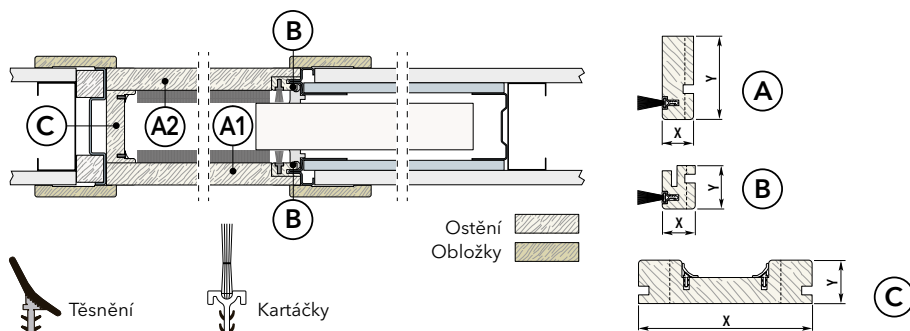

		TLOUŠTKA STĚNY		
		100/108	125	150
A	X	19	32	43,5
	Y	50	50	50
B	X	19	32	43,5
	Y	25	25	25
C	X	100/108	125	150
	Y	25	25	25

Uvedené rozměry jsou v mm.

MONTÁŽNÍ KRABÍČKA (ilustrační obrázek)



DŘEVĚNÉ dveře | ECLISSE Syntesis Collection - ECLISSE 40 Collection

TECHNICKÉ INFORMACE

	LP	HP	SP
ECLISSE Syntesis Line	A+35 mm	H-8 mm	40 mm
ECLISSE Syntesis Luce			
ECLISSE Syntesis Battente - s vrchním profilem	L+16 mm	H+4 mm	45 mm
ECLISSE Syntesis Battente - bez profilu		H-7 mm	
ECLISSE 40 - s vrchním profilem	L+16 mm	H+4 mm	45 mm
ECLISSE 40 - bez profilu		H-7 mm	

LEGENDA	
L	Čistá šířka průchodu (otočné)
A	Čistá šířka průchodu (posuvné)
H	Čistá výška průchodu
LP	Šířka dveří
HP	Výška dveří
TD	Tloušťka dveří

POVRCHOVÁ ÚPRAVA

NATÍRATELNÉ



ZÁKLADNÍ NÁTĚR PRIMER

LAK MATNÝ



BÍLÁ RAL 9010 - RAL 9016



MATNÝ LAK RAL dle výběru

ODSTÍNY S ESENCÍ DŘEVA



DUB PŘÍRODNÍ



BĚLENÝ JASAN

JASAN KARTÁČOVANÝ
BÍLÝM MATNÝM LAKEM
BARVY RAL 9010

JASAN PŘÍRODNÍ

Dveře je nutné nejprve obrousit jemnozrnným brusivem a oprášit; poté pokračujte s aplikací základního nátěru nebo tapety.

DETAIL DVEŘÍ



Obvod dveřního křídla tvoří dvojitý rám z masivního dřeva



Seřizovací táhlo dodáváno sériově od výšky H 1970 mm



Magnetický zámek

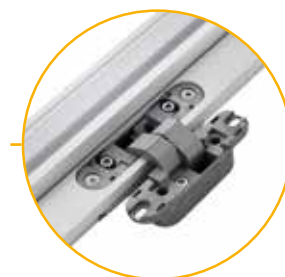

Dveřní křídla běžných velikostí 3 regulovatelnými panty



DŘEVĚNÉ dveře | ECLISSE Syntesis Collection - ECLISSE 40 Collection

MONTÁŽNÍ KRABIČKA A HARDWARE (ilustrační obrázek)

Montážní krabička - pro pouzdra ECLISSE SYNTESIS LINE A LUCE



Hardware - pro zárubně ECLISSE SYNTESIS BATTENTE A ECLISSE 40



Těsnění o délce 6,6m pro montáž na míru



Excentrický díl



3 Zapuštěné panty s krytkou nebo
4 Zapuštěné panty s krytkou



Balíček šroubků



Magnetický zámek

Nosnost pantů k zárubním ECLISSE SYNTESIS BATTENTE a ECLISSE 40:

- 3 panty: 50 kg
- 4 panty: 65 kg

Nosnost pantů k zárubním ECLISSE SYNTESIS BATTENTE ACOUSTIC:

- 3 panty: 60 kg
- 4 panty: 80 kg

Magnetický zámek dostupný ve 3 verzích:

1. s/ bez klíče
2. pro wc zámek
3. pro cylindrickou vložku

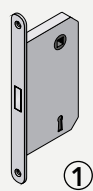

①



②

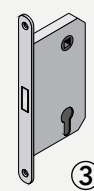

③

Hardware - dostupné povrchové úpravy



hardware: CHROM HLINÍK
panty: kloub chrom hliník
magn.zámek: chrom hliník
těsnění: bílé
exc.díl: chrom hliník



hardware: CHAMPAGNE
panty: kloub champagne
magn. zámek: titan
těsnění: černé
exc. díl: champagne



hardware: BRONZ
panty: kloub bronz
magn. zámek: titan
těsnění: černé
exc. díl: bronz



hardware: TOBACCO
panty: kloub tobacco
magn. zámek: titan
těsnění: černé
exc. díl: tobacco



hardware: BÍLÁ
panty: kloub bílý
magn. zámek: bílý
těsnění: bílé
exc. díl: bílý

DŘEVĚNÉ dveře | ECLISSE Shodō Collection

TECHNICKÉ INFORMACE

	LP	HP	SP
ECLISSE Shodō Posuvné	L+50 mm	H+10 mm	40 mm
ECLISSE Shodō Otočné	L+16 mm	H-7 mm	45 mm

LEGENDA	
L	Čistá šířka průchodu (otočné modely)
H	Čistá výška průchodu
LP	Šířka dveří
HP	Výška dveří
TD	Tloušťka dveří

POVRCHOVÁ ÚPRAVA

NATÍRATELNÉ

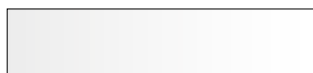

ZÁKLADNÍ NÁTĚR PRIMER

LAK MATNÝ



MATNÝ LAK BÍLÁ RAL 9010



MATNÝ LAK RAL dle výběru

MONTÁŽNÍ KRABIČKA A HARDWARE (ilustrační obrázek)

Montážní krabička - pro pouzdra ECLISSE Shodō



Hardware - pro zárubně ECLISSE Shodō



Bílé těsnění o délce 6,6m pro montáž na míru



Excentrický díl p.ú. chrom hliník



3 Zapuštěné panty s krytkou nebo
4 Zapuštěné panty s krytkou p.ú. chrom hliník



Balíček šroubků



Magnetický zámek p.ú. chrom hliník

Magnetický zámek dostupný ve 2 verzích:

1. s/ bez klíče
2. pro wc zámek

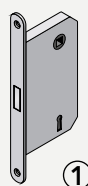

①



②

CELOSKLENĚNÉ Dveře | ECLISSE Classic Collection

OBEČNÉ INFORMACE

Do pouzder lze instalovat také celoskleněné dveře.

Celoskleněné dveře od ECLISSE mají tloušťku 10 mm a jsou dodávány s již namontovanými držáky, s vodicím trnem dveří a standardně s úchytem z taveného skla (výběr jiného kování naleznete v sekci "Dveřní mechanika"). Můžete nám také dodat technické informace (nákres) vlastního kování, a dodáme vám celosklo s připravenými otvory dle vašeho zadání.

Celoskleněné dveře nelze použít u pouzder ECLISSE Teleskop a ECLISSE Novanta.

Celoskleněné dveře si můžete vybrat také od vlastního dodavatele, a u ECLISSE pořídit samostatně držáky z nabídky níže.

DRŽÁK VÝŘEZ pro 8 mm nebo 10 mm

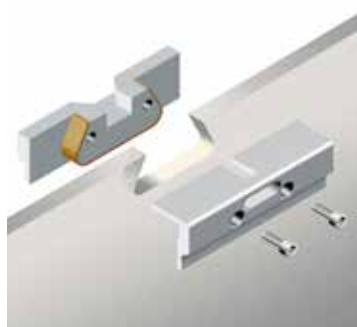
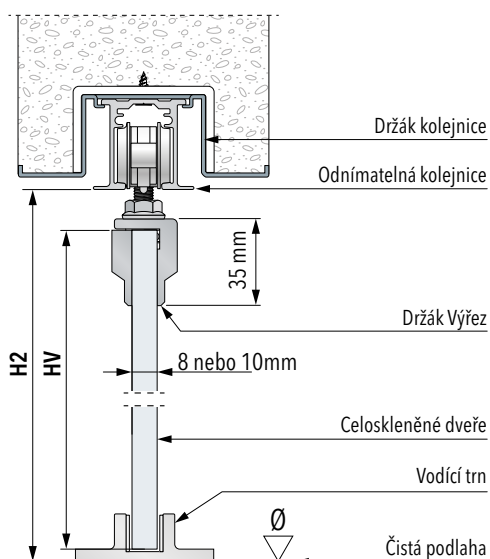

VÝŘEZ

- Max. hmotnost dveřního křídla: 100 kg
- Rozměry držáku: D 100 x V 35 x Š 26 mm
- Pro dveře o tloušťce: 8 nebo 10 mm mm
- Pro celoskleněné dveře s vyfrézovanými otvory na horní hraně

$$\text{VÝŠKA SKLA (HV)} = \text{H2} - 25 \text{ mm}$$

H2 je vzdálenost od dokončené podlahy (dlažba, parkety) po spodní hranu kolejniče.

DRŽÁK KLIPS pro 8 a 10 mm sklo (variabilní)

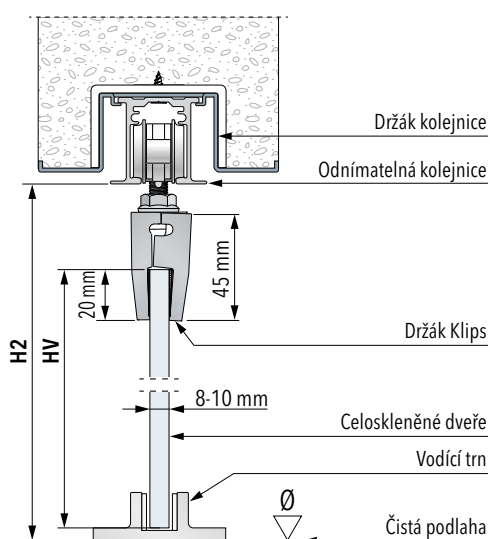

KLIPS

- Max. hmotnost dveřního křídla: 80 kg
- Rozměry držáku: D 145 x V 45 x Š 27 mm
- Pro dveře o tloušťce: 8 mm i 10 mm (je variabilní)
- Nevyžaduje žádnou úpravu (frézování) celoskleněných dveří

$$\text{VÝŠKA SKLA (HV)} = \text{H2} - 46 \text{ mm}$$

H2 je vzdálenost od dokončené podlahy (dlažba, parkety) po spodní hranu kolejniče.

CELOSKLENĚNÉ Dveře | ECLISSE Classic Collection

OBLOŽKOVÉ ZÁRUBNĚ K POSUVNÝM CELOSKLENĚNÝM DVEŘÍM

Dostupné v laminu bílá a surová dýha ořech Tanganika



POVRCHOVÁ ÚPRAVA



BÍLÁ



TANGANIKA OŘECH
SVĚTLÝ

ROZMĚRY OSTĚNÍ CELOSKLENĚNÝCH POSUVNÝCH DVEŘÍ

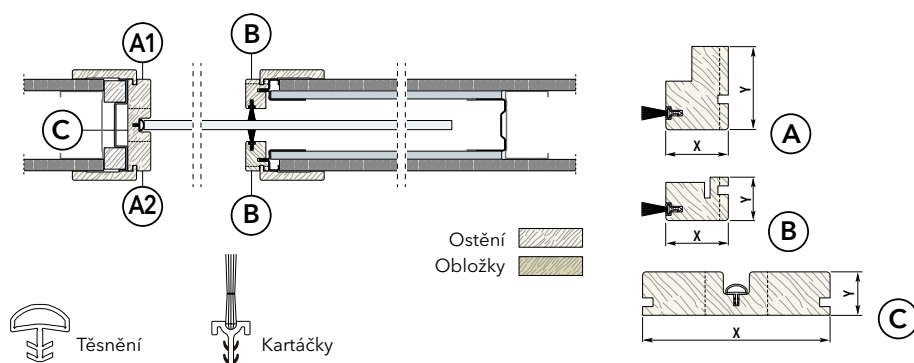

		TLOUŠTKA STĚNY			
		100	108	125	150
A	X	32	36	43	54
	Y	50	50	50	50
B	X	32	36	43	54
	Y	25	25	25	25
C	X	100	108	125	150
	Y	25	25	25	25

Uvedené rozměry jsou v mm.

U celoskleněných dveří je vnitřní prostor ostění přizpůsoben tloušťce celoskleněných dveří.

CELOSKLENĚNÉ Dveře | ECLISSE Syntesis Collection

VITRO

VITRO je systém pro celoskleněné dveře do bezbložkových pouzder ECLISSE SYNTESIS. Jde o nerezový adaptér, který zakryje držáky celoskleněných dveří a zúží kapsu v průchodu.

Vzhledem k tomu, že kapsa pouzdra je široká, aby pojmula běžné dřevěné dveře tloušťky 40 mm, je potřeba při použití celoskla kapsu doplnkem zúžit.

VITRO zahrnuje kromě adaptéru hliníkové zúžovací profily pro kartáčky bílé barvy, protiprachové kartáčky, pogumované, válečkové spodní vedení celoskla (variabilní pro tl. skla 8 i 10 mm) a dorazový díl bílé barvy se zúžením (viz obrázek (a) na další straně).

ADAPTÉR VITRO - pro DRŽÁK VÝŘEZ

Pokud instalujete do bezbložkových pouzder ECLISSE Syntesis celoskleněné dveře od jiného dodavatele, a použijete držáky celoskla od ECLISSE, můžete držáky zakrýt pomocí nerezového adaptéru VITRO.

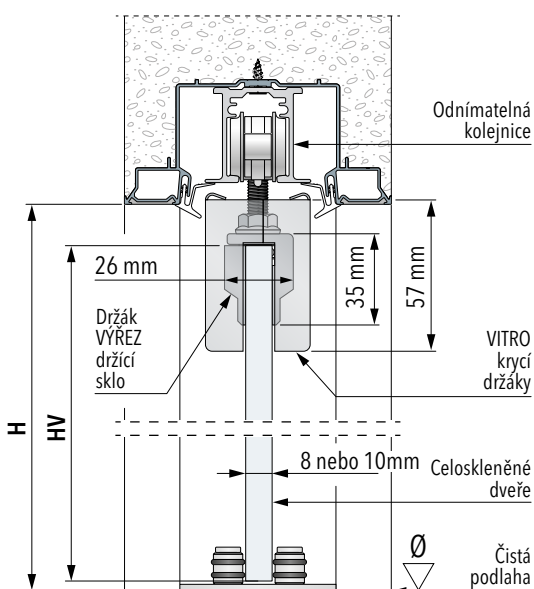

VÝŘEZ

- Max. hmotnost dveřního křídla: 100 kg
- Rozměry držáku: D 100 x V 35 x Š 26 mm
- Pro dveře o tloušťce: 8 nebo 10 mm
- Pro celoskleněné dveře s vyfrézovanými otvory na horní hraně

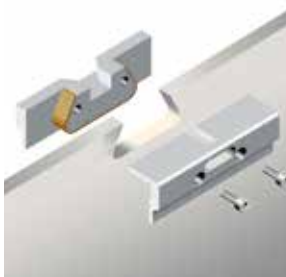

VÝŠKA ADAPTÉRU VITRO: 57 mm

VÝŠKA CELOSKLA (HV) = H - 20 mm

ADAPTÉR VITRO - pro DRŽÁK KLIPS

Pokud instalujete do bezbložkových pouzder ECLISSE Syntesis celoskleněné dveře od jiného dodavatele, a použijete držáky celoskla od ECLISSE, můžete držáky zakrýt pomocí nerezového adaptéru VITRO.

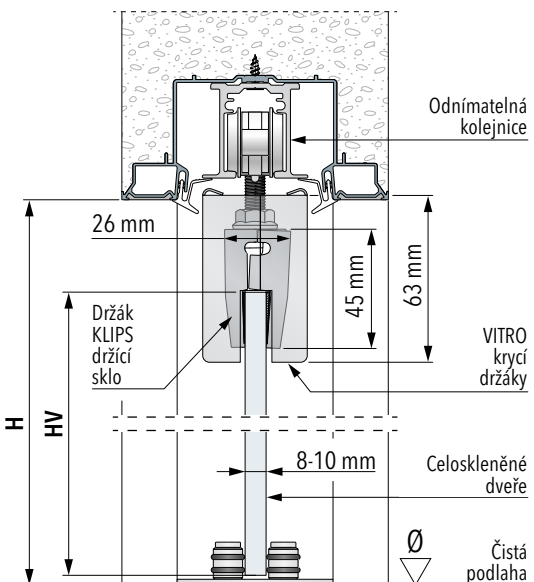

KLIPS

- Max. hmotnost dveřního křídla: 80 kg
- Rozměry držáku: D 145 x V 45 x Š 27 mm
- Pro dveře o tloušťce: 8 mm i 10 mm (je variabilní)
- Nevyžaduje žádnou úpravu (frézování) celoskleněných dveří



VÝŠKA ADAPTÉRU VITRO: 63 mm

VÝŠKA CELOSKLA (HV) = H - 38 mm

CELOSKLENĚNÉ Dveře | ECLISSE Syntesis Collection

ZÚŽENÍ VITRO BEZ DRŽÁKŮ ECLISSE

Pokud instalujete do bezblokových pouzder ECLISSE SYNTESIS celoskleněné dveře od jiného dodavatele, a použijte vlastní držáky/úchyty celoskla, nelze aplikovat nerezový adaptér VITRO, který je kompatibilní jen s držáky ECLISSE. Lze však použít zúžovací prvky s kartáčky, dorazový díl a vodící trn.

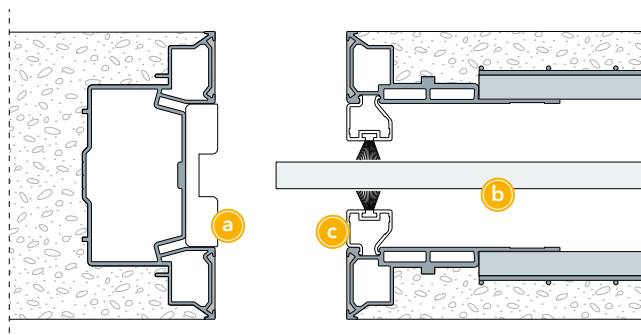

- a** Zúžení dorazového dílu
- b** Celoskleněné dveře
- c** Zužovací profil s kartáčky

CELOSKLENĚNÉ DVEŘE OD ECLISSE S DRŽÁKEM E-THIN

Celoskleněné dveře od ECLISSE do bezblokových pouzder ECLISSE SYNTESIS mají tloušťku 10 mm a jsou dodávány s již namontovaným držákem E-THIN, s vodícím trnem dveří a standardně s úchytem z taveného skla (výběr jiného kování naleznete v sekci "Dveřní mechanika"). Můžete nám také dodat technické informace (náčres) vlastního kování, a dodáme vám celosklo s připravenými otvory dle vašeho zadání. **Držák E-THIN slouží jako úchyt celoskla a současně slouží jako krytí. E-THIN je tenký a esteticky ladí s minimalistickým provedením bezblokového pouzdra.**

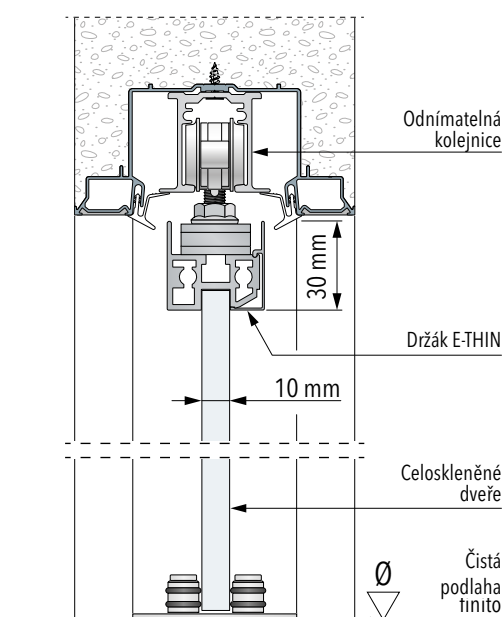

Detail na celosklo s držákem E-THIN (dveře od ECLISSE)



Detail na celosklo s adaptérem VITRO (dveře od jiného výrobce)

VÝŠKA DRŽÁKU E-THIN: 30 mm

CELOSKLENĚNÉ Dveře

POVRCHOVÁ ÚPRAVA



TRANSPARENTNÍ

TRANSPARENTNÍ
EXTRA BÍLÉ

SATINATO

SATINATO EXTRA
BÍLÉKOUŘOVÉ
TRANSPARENTNÍKOUŘOVÉ
PÍSKOVANÉ

ZRCADLOVÉ

BRONZOVÉ
TRANSPARENTNÍBRONZOVÉ
PÍSKOVANÉ

Celoskleněné dveře jsou k dispozici bez nebo s dekorem (zrcadlový povrch pouze bez dekoru).

DEKORACE

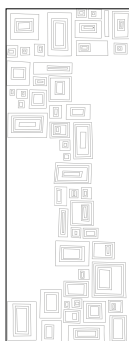

MIRAGE

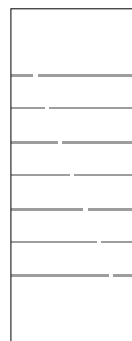

INTERRUZIONE

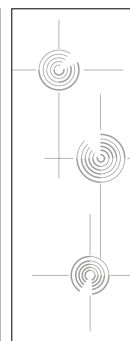

PULL

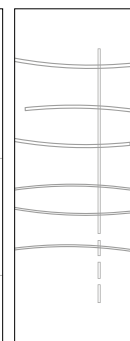

REGOLA

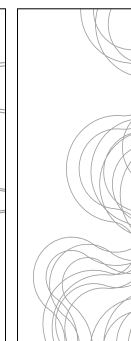

FIBRE



OPALE

CANNE
AL VENTO

BRISTOL

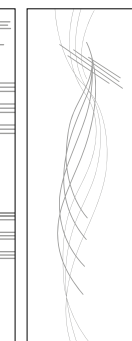

ROUEN

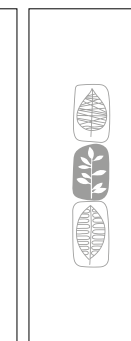

TREVIRI

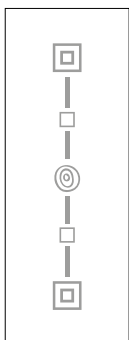

GEO

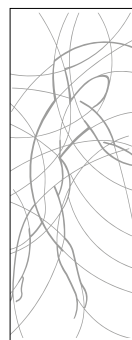

HAYLIN



RIFLESSI

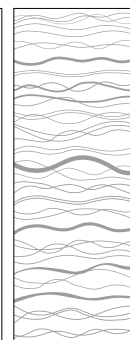

ACQUA



GREEN



DANZICA

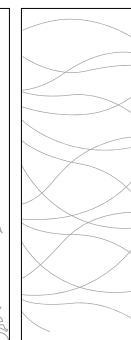

RONDA

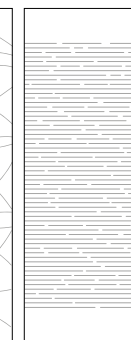

REM

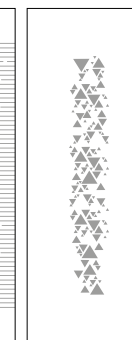

RAIPUR

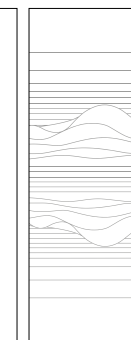

FIORDO

U transparentních, transparentních extra bílých, satinato, satinato extra bílých a kouřových/ bronzových transparentních skel je dekor pískovaný. U kouřových/bronzových pískovaných skel je dekor transparentní.

CELOSKLENĚNÉ Dveře**POVRCHOVÁ ÚPRAVA | Neprůhledný efekt** (jednokrycí lak)

BÍLÁ 9010



BĚŽOVÁ 1015



STŘÍBRNÁ 9006



ŠEDÁ 7024



MODRÁ 5002



ČERVENÁ 3003



ORANŽOVÁ 2001



ZELENÁ 1027



ČERNÁ 9005

Dveře ze dvou vrstev tvrzeného skla o tloušťce 5 mm spojených barevnou folií.

POVRCHOVÁ ÚPRAVA | Efekt satinato (satinato efekt na jedné straně)

BÍLÁ 8105



JANTAROVÁ 8109



MODRÁ 8133



ORANŽOVÁ 8136

Dveře z 10mm tvrzeného bezpečnostního skla s matným barevným nátěrem na jedné straně.

SKLO-HLINÍKOVÉ Dveře | ECLISSE Syntesis Collection - ECLISSE 40 Collection

TECHNICKÉ INFORMACE

POSUVNÉ DVEŘE PRO POUZDRA SYNTESIS LINE A LUCE

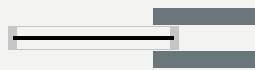

JEDNO SKLO

U posuvných dveří s jedním prosklením je sklo umístěno uprostřed hliníkového rámu.

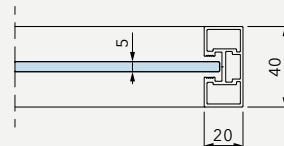

DVOJITÉ SKLO

Hliníkový rám je uzavřen mezi dvěma skly, což vytváří iluzi průhlednosti konstrukce.

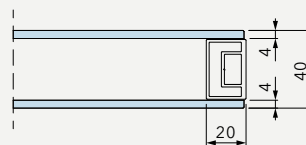

OTOČNÉ DVEŘE PRO ZÁRUBNĚ SYNTESIS BATTENTE A ECLISSE 40



JEDNO SKLO

U otočných dveří s jedním prosklením je hliníkový rám částečně viditelný ze strany zalicované se stěnou a zcela viditelný z druhé strany.

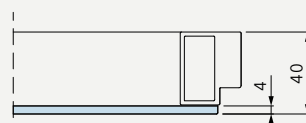

TLAČIT

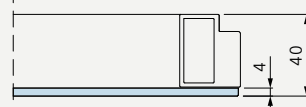

TÁHNOUT

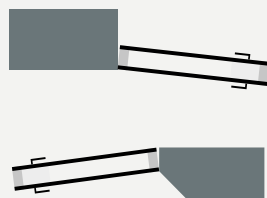

DVOJITÉ SKLO

U otočných dveří ve verzi s dvojitým sklem, je hliníkový rám uzavřen mezi dvěma skly.

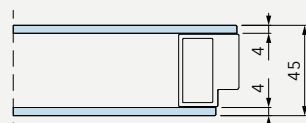

TLAČIT

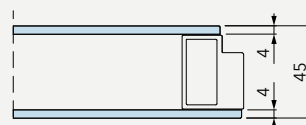

TÁHNOUT

*U kolekce ECLISSE 40 COLLECTION: lze použít jen sklo-hliníkové dveře se dvěma skly.

SKLO-HLINÍKOVÉ Dveře | ECLISSE Syntesis Collection - ECLISSE 40 Collection

POVRCHOVÁ ÚPRAVA - HARDWARE



hardware: CHROM HLINÍK
panty: kloub chrom hliník
těsnění: bílé
exc.díl: chrom hliník



hardware: CHAMPAGNE
panty: kloub champagne
těsnění: černé
exc. díl: champagne



hardware: BRONZ
panty: kloub bronz
těsnění: černé
exc. díl: bronz



hardware: TOBACCO
panty: kloub tobacco
těsnění: černé
exc. díl: tobacco



hardware: BÍLÁ
panty: kloub bílý
těsnění: bílé
exc. díl: bílý

NOSNOST

- 3 panty: 60 kg
- 4 panty: 80 kg

Magnetický zámek je součástí dveřního křídla.

POVRCHOVÁ ÚPRAVA - DVEŘNÍ RÁM A SKLO

RÁM DVEŘNÍHO KŘÍDLA



HLINÍK



BÍLÁ RAL 9010



CHAMPAGNE



BRONZ



TOBACCO

POVRCHOVÉ ÚPRAVY SKLA



TRANSPARENTNÍ EXTRA BÍLÉ
(pouze pro posuvné modely s jedním sklem)

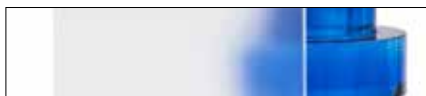

SATINATO EXTRA BÍLÉ

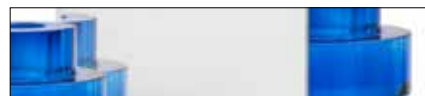

OBOUSTRANNÉ ZRCADLO*



KOUŘOVÉ



KOUŘOVÉ PÍSKOVANÉ



KOUŘOVÉ S ODRAZEM



BRONZOVÉ



BRONZOVÉ PÍSKOVANÉ



BRONZOVÉ S ODRAZEM

*POVRCHOVÁ ÚPRAVA ZRCADLA:

- Posuvné sklo-hliníkové dveře s jedním sklem: zrcadlo je oboustranné.
- Otočné sklo-hliníkové dveře s jedním sklem: zrcadlo je na jedné straně, na zalicované se stěnou, opačná strana je natřena černou barvou.
- Otočné sklo-hliníkové dveře s dvojitým sklem: zrcadlo je na obou stranách.

DVEŘNÍ MECHANIKA

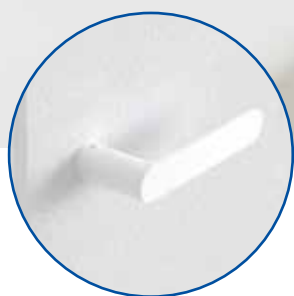
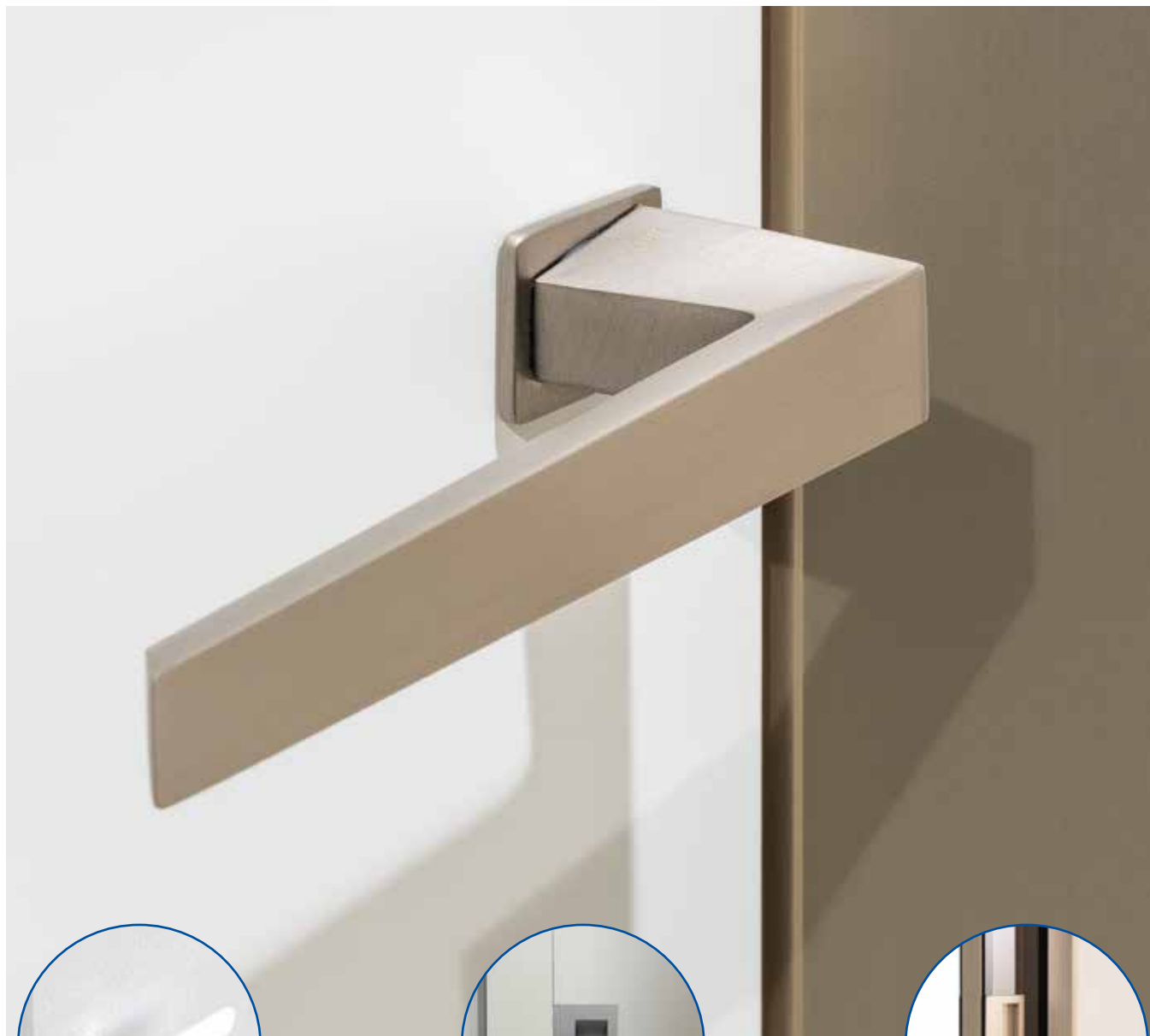

**PRO DŘEVĚNÉ
DVEŘE**

Pro posuvné a otočné
dveře.



**PRO CELOSKLENĚNÉ
DVEŘE**

Pro posuvné dveře.



**PRO SKLO-HLINÍKOVÉ
DVEŘE**

Pro posuvné a otočné dveře
bez obložek.

DVEŘNÍ MECHANIKA pro POSUVNÉ dveře

KOVÁNÍ EASY PRO POSUVNÉ DVEŘE

ZAMYKACÍ MECHANISMUS S VÝKLOPNOU PÁČKOU

Výhodou kování EASY je to, že má patentovaný náběhový trn, který usnadňuje montáž a zajišťuje neustálé vyvážení a optimální funkčnost zamykání dveří.

Dveře ECLISSE jsou standardně dodávány s otvorem na klíč, s kličkou a na cylindrickou vložku.



KRYTKY

POVRCHOVÉ ÚPRAVY	LESKLÁ MOSAZ	CHROM - LESK	CHROM - MAT	BÍLÁ	CHAMPAGNE	BRONZE	TOBACCO	ČERNÁ
ZÁMEK	LESKLÁ MOSAZ	CHROM - LESK	CHROM - MAT	BÍLÁ	ČERNÁ	ČERNÁ	ČERNÁ	ČERNÁ

MADLO - KOULE SE ZÁMKEM

MADLO (pro ECLISSE Acoustic)



ROZMĚRY

- Ø 20, délka 300 mm
- vzdálenost od dveří: 55 mm

POVRCHOVÁ ÚPRAVA:

- lesklá nerez ocel
- matná nerez ocel

KRYTKY ODPOVÍDAJÍCÍ frézování (součástí balení):

- chrom lesk
- chrom mat

KOULE SE ZÁMKEM PRO ECLISSE NOVANTA



DVEŘNÍ MECHANIKA pro POSUVNÉ dveře

EASY | Kování kulaté (Ø 60 mm)



MISKY
(s krytkou)



NA KLÍČ
(komplet se zámkem)



S KLIČKOU
(komplet se zámkem)

POVRCHOVÁ ÚPRAVA



LESKLÁ
MOSAZ



CHROM - LESK



CHROM - MAT

EASY | Kování hranaté (60x60 mm)



MISKY
(s krytkou)



NA KLÍČ
(komplet se zámkem)



S KLIČKOU
(komplet se zámkem)

POVRCHOVÁ ÚPRAVA



LESKLÁ
MOSAZ



CHROM - LESK



CHROM - MAT

CASSIOPEA | Kování kulaté (Ø 60 mm)



MISKY
(s krytkou)



NA KLÍČ
(komplet se zámkem)



S KLIČKOU
(komplet se zámkem)

POVRCHOVÁ ÚPRAVA



CHROM - MAT



BÍLÁ



ČERNÁ

CASSIOPEA | Kování hranaté (60x60 mm)

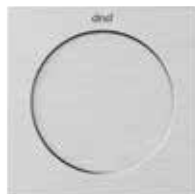

MISKY
(s krytkou)

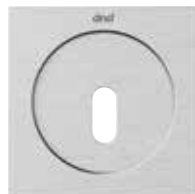

NA KLÍČ
(komplet se zámkem)



S KLIČKOU
(komplet se zámkem)

POVRCHOVÁ ÚPRAVA



CHROM - MAT



BÍLÁ



ČERNÁ

40+uno (55x55 mm)



MISKY
(s krytkou)



NA KLÍČ
(komplet se zámkem)



S KLIČKOU
(komplet se zámkem)

POVRCHOVÁ ÚPRAVA



CHROM - MAT



BÍLÁ



CHAMPAGNE



BRONZ



TOBACCO

DVEŘNÍ MECHANIKA pro OTOČNÉ dveře

ZAVÍRACÍ MECHANISMY PRO DŘEVĚNÉ OTOČNÉ DVEŘE

Dveře ECLISSE jsou standardně dodávány s vyfrézovanou přípravou pro panty, magnetický zámek a otvorem pro kliku.

Případné dodatečné frézování, které se dělá na místě montáže:

- Ø 21 mm pro klíč/otvor pro klikku;
- otvor pro cylindrickou vložku;
- Ø 29 mm pro push-knoflík;
- frézování pro výklopiu (doporučujeme si vyžádat při objednávce).

MAGNETICKÝ ZÁMEK



U dřevěných otočných dveří od ECLISSE je automaticky magnetický zámek. Díky tomu zůstávají dveře zalícované do jedné roviny se stěnou.



KRYTKY

POVRCHOVÉ ÚPRAVY	CHROM - MAT	BÍLÁ	CHAMPAGNE	BRONZE	TOBACCO	ČERNÁ
ZÁMEK	CHROM - MAT	BÍLÁ	ČERNÁ	ČERNÁ	ČERNÁ	ČERNÁ

MAGNETICKÉ ZAVÍRÁNÍ U TLAČÍTEK A VÝKLOPEK



Působení dvou magnetů umožňuje přiblížení otočných dveří (s push-knoflíkem nebo výklopnou úchytkou).

Přidrzná síla je nastavitelná pomocí 2,5 mm imbusového klíče. Není kompatibilní s klíčem nebo se západkou.

Push-knoflík: na vnitřní straně dveří je otvor zakryt barevnou plastovou záslepkou. Není vhodné pro ECLISSE SYNTESIS BATTENTE DVOUKŘÍDLÉ.

Výklopná úchytka: vyfrézovaný otvor se liší od standardního otvoru pro kování. Není vhodné pro ECLISSE SYNTESIS BATTENTE DVOUKŘÍDLÉ.



ELEKTRICKÝ ZÁMEK



Elektrický zámek pro otočné dveře je zařízení pro otevírání a zavírání dveří přes elektrický impuls, který zámek zamkne nebo odemkne. Vyžaduje instalaci cylindrické vložky, aby mohly být dveře otevřeny v případě výpadku elektrického proudu. Vzhledem k tomu, že je pro elektrický zámek nutné speciální frézování dveří i zárubně, je potřeba již požadavek na elektrický zámek uvést již při objednání. Aktivační mechanismus (magnetická karta, biometrická čtečka apod.) není součástí balení. Jde o ideální řešení pro hotely nebo pokoje s omezeným přístupem. Elektrický zámek lze použít u ECLISSE Syntesis BATTENTE ACOUSTIC (jiný mechanismus).

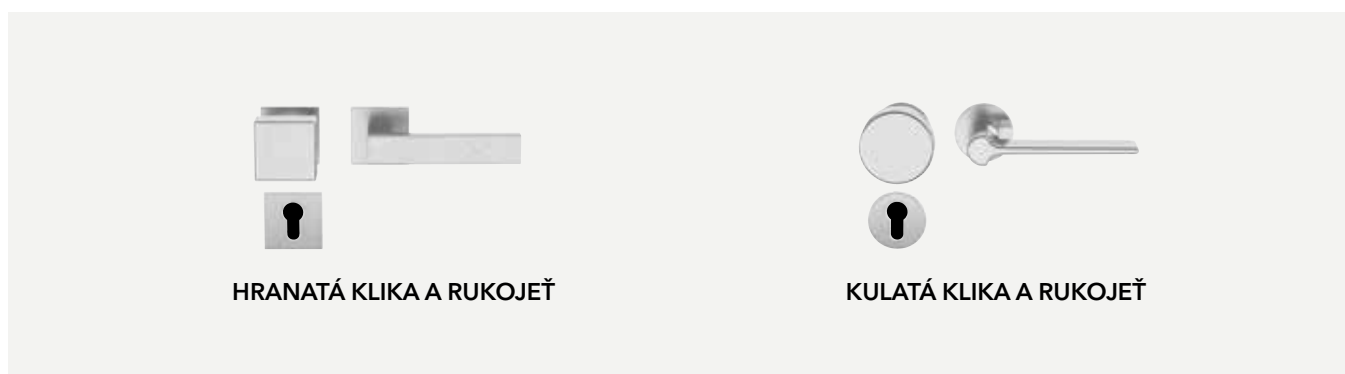

DVEŘNÍ MECHANIKA pro OTOČNÉ dveře s MAGNETICKÝM ZÁMKEM

CASSIOPEA | Kování kulaté

KLÍKA

KLÍKA S ROZETOU NA KLÍČ

KLÍKA S ROZETOU S KLÍČKOU

KLÍKA S ROZETOU PRO CYLINDRICKOU VLOŽKU
(cyl. vložka není součástí balení)

KRYTKY

CHROM - MAT ČERNÁ

Otvor pro klíč, klíčku, cylindrickou vložku se frézuje při instalaci dveří.

CASSIOPEA | Kování hranaté

KLÍKA

KLÍKA S ROZETOU NA KLÍČ

KLÍKA S ROZETOU S KLÍČKOU

KLÍKA S ROZETOU PRO CYLINDRICKOU VLOŽKU
(cyl. vložka není součástí balení)

KRYTKY

CHROM - MAT ČERNÁ

Otvor pro klíč, klíčku, cylindrickou vložku se frézuje při instalaci dveří.

40+uno

KLÍKA

KLÍKA S ROZETOU NA KLÍČ

KLÍKA S ROZETOU S KLÍČKOU

POVRCHOVÁ ÚPRAVA

CHROM - MAT BÍLÁ

CHAMPAGNE BRONZ

TOBACCO

Otvor pro klíč, klíčka se frézuje při instalaci dveří.

PURE - Kolekce Nuda od společnosti Verum Italy

KLÍKA

KLÍKA S ROZETOU NA KLÍČ

KLÍKA S ROZETOU S KLÍČKOU

POVRCHOVÁ ÚPRAVA

CHROM - MAT BÍLÁ

ČERNÁ

Otvor pro klíč, klíčka se frézuje při instalaci dveří.

POZNÁMKY: Uvedené rozměry jsou v mm

DVEŘNÍ MECHANIKA pro OTOČNÉ dveře s MAGNETICKÝM ZAVÍRÁNÍM, pro ECLISSE SYNTESIS AREO a ECLISSE SYNTESIS TECH

PUSH-KNOFLÍK - MADLO - KLÍČ



KULATÝ
PUSH-KNOFLÍK
Ø 32 mm



HRANATÝ
PUSH-KNOFLÍK
30x30 mm



VÝKLOPNÁ ÚCHYTKA
30x60 mm



MADLO
12x296 mm, vzdálenost
od dveří 26 mm



KLÍČ
ECLISSE Syntesis Tech

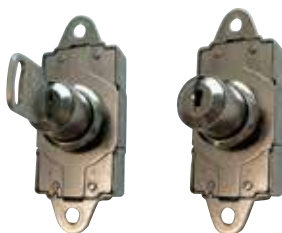

KLÍČ
ECLISSE Syntesis Areo

POVRCHOVÁ ÚPRAVA



MATNÝ NIKL

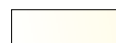

BÍLÁ
(kromě klíče)

KOMPATIBILITA

	ECLISSE Syntesis Battente	ECLISSE Syntesis Areo	ECLISSE Syntesis Tech
Kulatý push-knoflík	•	•	
Hranatý push-knoflík	•	•	
Výklopná úchytka	•	•	•
Madlo		•	
Klíč		Výhradně u verze skládací	•

DVEŘNÍ MECHANIKA pro CELOSKLENĚNÉ POSUVNÉ dveře

DVEŘNÍ ÚCHYTY

SKLENĚNÝ ÚCHYT (standardní)



ROZMĚRY

- 25x105 mm
- Vzdálenost od dveří: 10 mm

MADLO



POVRCHOVÁ ÚPRAVA

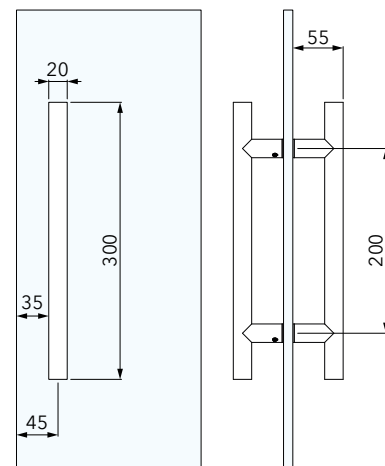
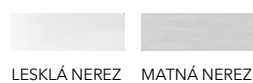

NISI (možnost úplného zasunutí do pouzdra)

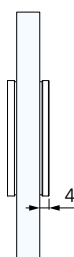
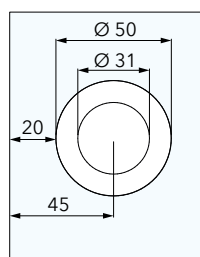

POVRCHOVÁ ÚPRAVA



THERA (možnost úplného zasunutí do pouzdra)

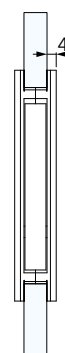
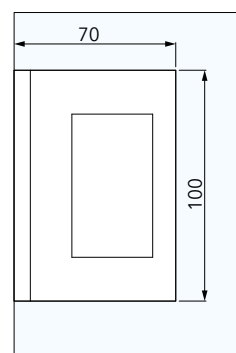

POVRCHOVÁ ÚPRAVA



MYRTA

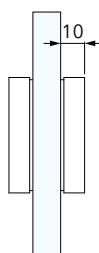
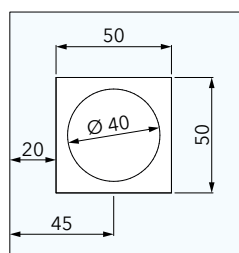

POVRCHOVÁ ÚPRAVA



KOS

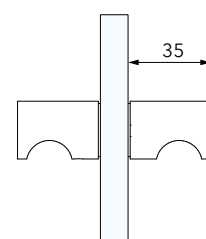
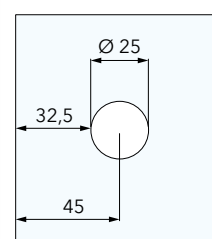

POVRCHOVÁ ÚPRAVA



DVEŘNÍ MECHANIKA pro SKLO-HLINÍKOVÉ POSUVNÉ dveře

Pro POSUVNÉ dveře - JEDNO SKLO

DODÁVANO SÉRIOVĚ

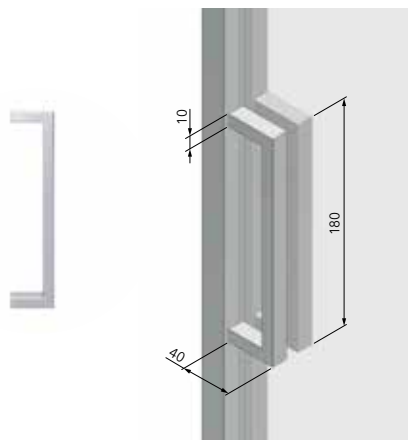

POVRCHOVÁ ÚPRAVA (odpovídající barvě hliníkovému rámu)



S KLIČKOU

(Pouze pro jednokřídle)

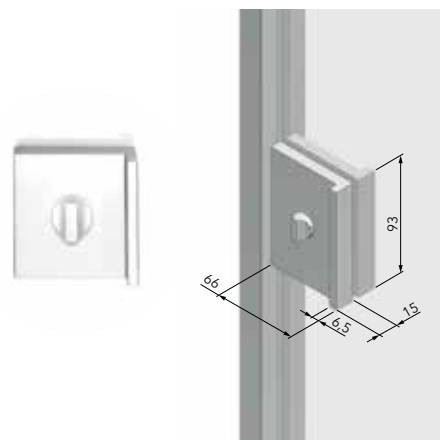

POVRCHOVÁ ÚPRAVA (odpovídající barvě hliníkovému rámu)



Pro POSUVNÉ dveře - DVOJITÉ SKLO

DODÁVANO SÉRIOVĚ

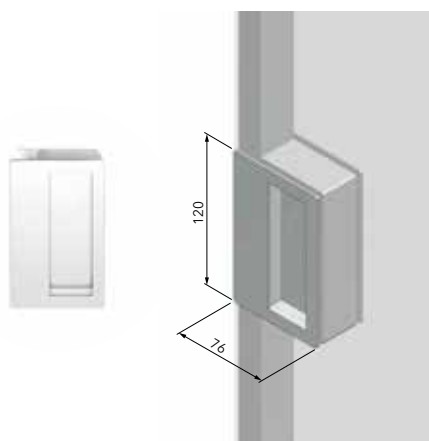

POVRCHOVÁ ÚPRAVA (odpovídající barvě hliníkovému rámu)



S KLIČKOU

(Pouze pro jednokřídle)

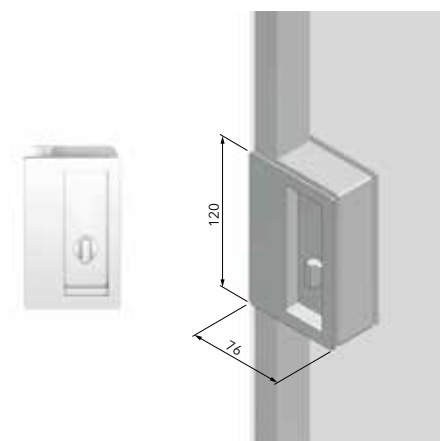

POVRCHOVÁ ÚPRAVA (odpovídající barvě hliníkovému rámu)



DVEŘNÍ MECHANIKA pro SKLO-HLINÍKOVÉ OTOČNÉ dveře

Pro OTOČNÉ dveře - JEDNO SKLO

ZANTE (s/ bez se zamykací kličky)

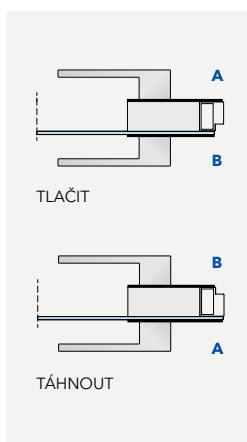
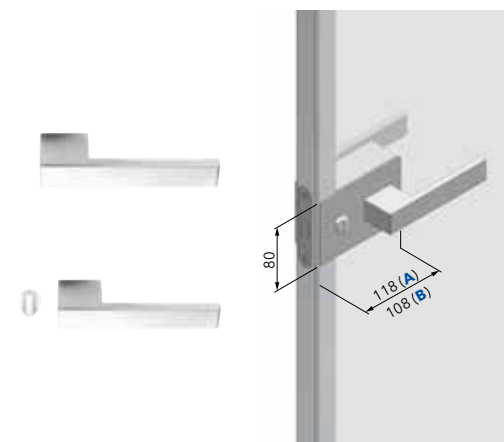

40+uno (s/ bez se zamykací kličky)

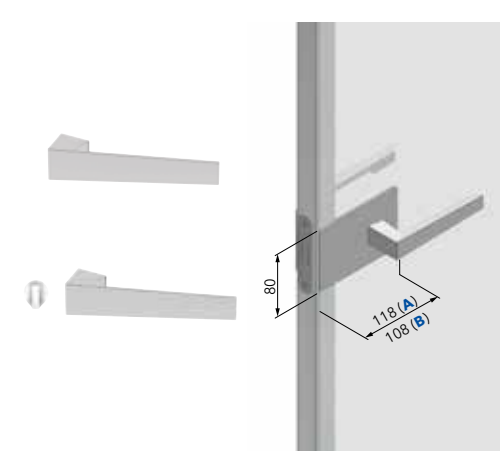

POVRCHOVÁ ÚPRAVA (odpovídající barvě hliníkovému rámu)



POVRCHOVÁ ÚPRAVA (odpovídající barvě hliníkovému rámu)



Pro OTOČNÉ dveře - DVOJITÉ SKLO

ZANTE (s/ bez se zamykací kličky)

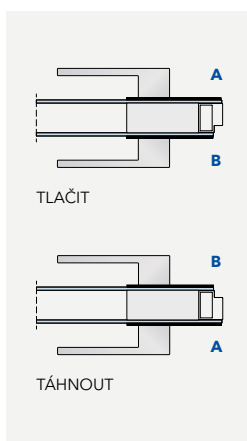
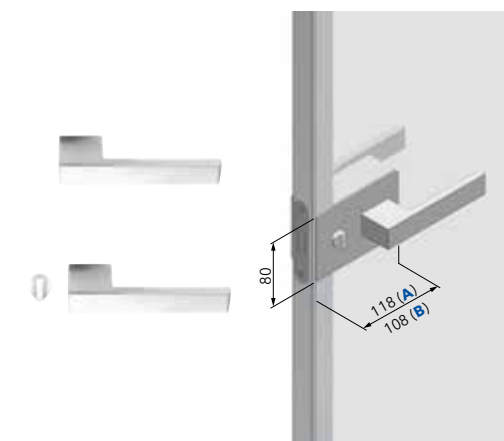

40+uno (s/ bez se zamykací kličky)

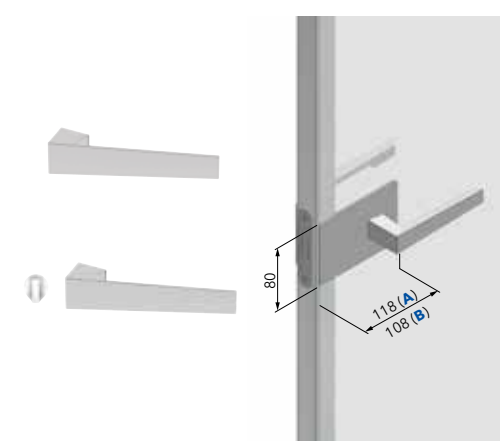

POVRCHOVÁ ÚPRAVA (odpovídající barvě hliníkovému rámu)



POVRCHOVÁ ÚPRAVA (odpovídající barvě hliníkovému rámu)







PŘÍSLUŠENSTVÍ



PŘÍSLUŠENSTVÍ

KOMPATIBILITA PŘÍSLUŠENSTVÍ S DVEŘNÍMI SYSTÉMY

Díky tomuto přehledu můžete zjistit, jaké příslušenství lze kombinovat s jakým stavebním pouzdem či zárubní. Modrá tečka (●) potvrzuje, že příslušenství lze využít u daného produktu.

		ECLISSE BIAS	ECLISSE BIAS DS	SAMOZAVÍRÁNÍ	SYNCHRONIZACE PRO DVOUKŘÍDLÉ
					
ECLISSE CLASSIC COLLECTION	ECLISSE JEDNOKŘÍDLÉ	●	●	●	
	ECLISSE DVOUKŘÍDLÉ	●	●		●
	ECLISSE LUCE	●	●	●	
	ECLISSE LUCE DVOUKŘÍDLÉ	●	●		●
	ECLISSE EWOLUTO	●	●		
	ECLISSE EWOLUTO DVOUKŘÍDLÉ	●	●		●
	ECLISSE TELESKOP	●			
	ECLISSE TELESKOP PROTI SOBĚ	●			
	ECLISSE ZÁKRYT	●	●	●	
ECLISSE SYNTESIS COLLECTION	ECLISSE SYNTESIS LINE	●	●		
	ECLISSE SYNTESIS LINE DVOUKŘÍDLÉ	●	●		
	ECLISSE SYNTESIS LUCE	●	●		
	ECLISSE SYNTESIS LUCE DVOUKŘÍDLÉ	●	●		
	ECLISSE SYNTESIS BATTENTE				
	ECLISSE SYNTESIS BATTENTE DVOUKŘÍDLÉ				
	ECLISSE SYNTESIS AREO				
ECLISSE 40 COLLECTION	ECLISSE 40				
	ECLISSE 40 DVOUKŘÍDLÉ				
ECLISSE SHODŮ COLLECTION	ECLISSE SHODŮ POSUVNÉ	●	●		
	ECLISSE SHODŮ POSUVNÉ DVOUKŘÍDLÉ	●	●		

SYNCHRONIZACE PRO ECLISSE SYNTESIS LINE DVOUKŘÍDLÉ	SYNCHRONIZACE PRO TELESKOP	OCHRANNÝ PROFIL	STLAČÍTKO ECLISSE PUSH&PULL C	STLAČÍTKO ECLISSE PUSH&PULL S	MOTORIZACE E-MOTION	SAMOZAVÍRAČ	DVEŘNÍ DOVÍRAČ	ELEKTRICKÝ ZÁMEK	KRYCÍ LIŠTA	NÁSTĚNNÁ LIŠTA S DRŽÁKY POLICE
		•	•		•					
		•	•		•					
		•	•		•					
		•	•		•					
		•	•		•					
		•	•		•					
	•	•								
	•	•								
		•	•		•					
•		•			•					
•		•			•					
		•				•	•	•		
						•	•			
									•	•
							•			
							•			
		•								
		•								

PŘÍSLUŠENSTVÍ

PRO POSUVNÉ DVEŘE

ECLISSE BIAS

Tichý dovírač, který brzdí posuvné dveře při zavření



- Pro dvoukřídlé dveře použijte: 2 ks ECLISSE BIAS
- Je kompatibilní s kolejnici s výškou H 36 mm
- Pro dveře do hmotnosti: max 100 kg
- Pro dveřní průchod min. 600 mm

ECLISSE BIAS DS

Tichý dovírač, který brzdí posuvné dveře při otevření i zavření



- Pro dvoukřídlé dveře použijte: 2 ks ECLISSE BIAS DS
- Je kompatibilní s kolejnici s výškou H 36 mm
- Pro dveře do hmotnosti: max 100 kg
- Nelze kombinovat se stlačítkem ECLISSE PUSH&PULL
- U klasických obložkových pouzder pro dveře od rozměru 600 mm (s nerovnoměrným umístěním vozíčků), u bezobložkových pouzder SYNTESIS a pro dřevěné dveřní křídla od rozměru 600 mm. Pro celoskleněné dveře od rozměru 700 mm u klasických pouzder i bezobložkových

SAMOZAVÍRÁNÍ

Mechanismus automatického zavírání dveří



- Výhradně pro dřevěné dveře
- Pro dveře do hmotnosti: max 40 kg
- Zmenšení šířky průchodu cca o 1 cm
- Použitelné v kombinaci s ECLISSE BIAS

OCHRANNÝ PROFIL

Hliníkový profil, který zlepší posuv dveří

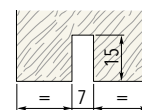

Detail vyfrézovaného dveřního křídla

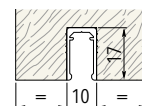

Detail vsunutého ochranného profilu

Ochranný hliníkový profil OPROF chrání dveře proti opotřebení a zamezuje deformacím, které mohou vzniknout při vyšší vlhkosti, která se vyskytuje často třeba v koupelnách.

- Vkládá se do spodní drážky dveří po celé jejich šířce
- Drážku je třeba vyfrézovat dle rozměru profilu

MOTORIZACE E-MOTION

Motorizace pro automatické otevírání a zavírání dveří



- Pro jednokřídlé a dvoukřídlé jsou motorizace rozdílné
- Při instalaci motorizace do již zabudovaných pouzder se výška průchodu zmenší o cca 20 mm na výšku a cca 50 mm na šířku (u jednokřídlých i dvoukřídlých stavebních pouzder). Objedná-li se pouzdro přímo s požadavkem na kombinaci s motorizací, dodáme pouzdro + 25 mm na výšku a + 100 mm na šířku.
- Motorizace se dodává kompletně sestavená včetně napájecího kabelu a se spínačem k instalaci
- Pro dřevěné a celoskleněné dveře

Pro jednokřídlé dveře

- Technické parametry pro jednokřídlé dveře: L= 700÷1300 mm; H= 1000÷2600 mm
- Max. hmotnost dveřního křídla: 80 kg
- Pro dokončené tloušťky zdi od 100 mm.

Pro dvoukřídlé dveře (dva motory)

- Technické parametry pro dvoukřídlé dveře: L= 1250÷2650 mm; H= 1000÷2600 mm
- Pro průchody <700+700 mm je elektrická jednotka externí.
- Max. hmotnost dveřního křídla: 80 kg
- Pro dokončené tloušťky zdi od 100 mm

Další volitelné příslušenství:

- Dálkové ovládání
- Radar - aktivní infračervený senzor s variabilní detekční oblastí
- Elektromechanický zámek včetně dálkového ovládání (pouze pro jednokřídlé dveře)
- Bezkontaktní aktivní spínač s detekcí pohybu

PŘÍSLUŠENSTVÍ

PRO POSUVNÉ DVEŘE

SYNCHRONIZACE PRO DVOUKŘÍDLLO

Synchronizace pro dvoukřídlé dveře do pouzder s obložkou



- Určeno výhradně pro dřevěné dveře
- Vhodné pro průchody od šířky 1250 do 2050. U průchodu s šířkou 600+600 mm dveře zůstávají vyčnívat ze zárubní
- Pro dveře do hmotnosti: 50+50 kg
- Pro dveře do max. šířky 1000 + 1000 mm
- Lze kombinovat s ECLISSE BIAS

SYNCHRONIZACE PRO ECLISSE SYNTESIS LINE DVOUKŘÍDLÉ

Synchronizace pro dvoukřídlé dveře do bezobložkových pouzder + BIAS



Synchronizace ECLISSE SYNTESIS s tichým dojezdem BIAS zajistí, aby se obě dveřní křídla pohybovala současně, tedy synchronně, proti sobě lehce s jemným dovřením. To velmi zjednodušuje manipulaci s dveřmi, obzvláště u širokých průchodů.

Využitelné u bezobložkových modelů pouzder: SYNTESIS LINE Dvoukřídlé, a SYNTESIS LUCE Dvoukřídlé.

Důležité informace:

- určeno prioritně pro dřevěné dveře;
- pro dveřní křídlo max. šířky 1000 + 1000 mm;
- u dveřních křídel do hmotnosti 25 kg + 25 kg umožní kombinace s tichým dojezdem BIAS lehké zpomalení a jemné zavření dveří;
- u dveřních křídel vyšší hmotnosti (max. 50 kg + 50 kg) je dovření manuální;
- díky odnímatelné kolejnici lze instalovat i po zabudování pouzdra.

SYNCHRONIZACE PRO TELESKOP

Synchronní pohyb obou dveřních křídel



- Určeno výhradně pro dřevěné dveře
- Pro dveřní křídlo max. šířky 1000 + 1000 mm
- pro dveřní křídlo o hmotnosti max. 50+50 kg
- Dveře zůstávají částečně vyčnívat do průchodu
- Lze kombinovat s ECLISSE BIAS

PUSH&PULL

Příslušenství pro snadné vysunutí dveří z pouzdra



PUSH&PULL C
Pro pouzdra s obložkou



PUSH&PULL S
Pro bezobložková pouzdra

- Určeno pro dřevěné a celoskleněné dveře
- Pro celoskleněné dveře pouze s kováním Nisi a Thera.
- Pro dvoukřídlé dveře použijte: 2 ks PUSH&PULL
- Kompatibilní s ECLISSE BIAS
- Není kompatibilní s ECLISSE BIAS DS a Synchronizací pro dvoukřídlé dveře
- Pro dveře do hmotnosti: 50 kg

PŘÍSLUŠENSTVÍ

PRO OTOČNÉ DVEŘE

SAMOZAVÍRAČ

Mechanismus pro automatické zavírání otočných dveří



- K dispozici ve verzi s/ bez brzdy - pravé/ levé - tlačit/ táhnout
- Při objednání je nutné specifikovat přesný typ, aby se dveře vyrobily se správným frézováním

DVEŘNÍ DOVÍRAČ

Hydraulický mechanismus tlumeného zavírání

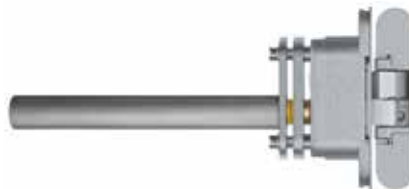

- Instaluje se přímo do dveřního křídla místo středového pantu, vyžaduje speciální frézování
- Pro dveře do hmotnosti: 45 kg
- Povrchové úpravy: matný chrom, Champagne, Bronze, Tobacco a bílá

ELEKTRICKÝ ZÁMEK

Otevírání elektrickým impulsem



- Elektrický zámek pro otočné dveře je zařízení pro otevírání a zavírání dveří přes elektrický impuls, který zámek zamkne nebo odemkne
- Vyžaduje instalaci cylindrické vložky, aby mohly být dveře otevřeny v případě výpadku elektrického proudu
- Aktivační mechanismus (magnetická karta, biometrická čtečka apod.) není součástí balení
- K objednavce je nutné vyplnit zaměřovací protokol, tzn. specifikovat směr otevírání a zavírání dveří, typ kování a rozměry

PŘÍSLUŠENSTVÍ

SPECIÁLNÍ VARIANTY

ECLISSE HOIST

Bezbariérové funkční řešení



Speciální verze posuvného systému určená ke kombinaci se zvedacím zařízením, které slouží pro manipulaci se zdravotně postiženými osobami.

Kompatibilní s pouzdry: ECLISSE Jednokřídlé, ECLISSE Luce Jednokřídlé a ECLISSE Ewoluto Dvoukřídlé.

- Od šířky průchodu: 900 mm
- Pro dveře do hmotnosti: 60 kg

ANTIKOROZNÍ POUZDRO

Lakované pouzdro



Pouzdro je ošetřené třemi vrstvami ochrany (galvanizací, základním nátěrem a epoxidovou barvou) a spodní plech je z nerez oceli.

Lze aplikovat u pouzder ECLISSE Classic Collection, kromě ECLISSE Ewoluto.

ECLISSE POSUV PO ZDI

Sada pro posuvné dveře po zdi: kolejnice a pojezdové příslušenství

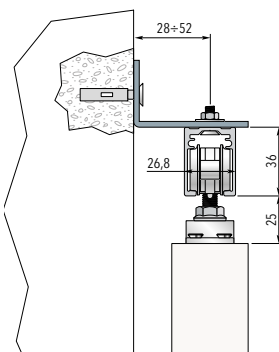

Vnější posuvný systém pro rozměry průchodu od 600 do 1000 mm.

Sada obsahuje:

- Kolejnici
- Vozíčky s maximální nosností 100 kg
- Držáky dveří
- Koncový doraz
- Vodicí trn
- Držák kolejnice

PRO ECLISSE SYNTESIS AREO

KRYCÍ LIŠTA

Zamaskujte nesrovnalosti mezi rámem a stěnou bez použití tmelu



- Doplněk určený pro stávající niky, který skryje rozdíly mezi rámem a stěnou bez omítky.
- Snadno se přirizne na výšku a šířku, aby se přizpůsobil stávajícímu otvoru.
- Vyrobeno z plastu (recyklované PVC).
- Opatřena základním nátěrem, připravena k malování jako stěna, pro optimální estetický výsledek.
- Dodáváme v balení po 3 ks (rozměr krycí lišty: 45 x 2850 mm)

NÁSTĚNNÁ LIŠTA - DRŽÁKY POLICE

Pro vytvoření polic uvnitř výklenku



- Nástěnná lišta je speciálně navržena pro připevnění k zárubni SYNTESIS AREO.
- Výšku lze upravit na místě montáže. Maximální počet držáků polic umístitelných na jeden regál je: 8 (4 páry).
- Nosnost páru polic je 30 kg.

SOKL



**ECLISSE
DELTA**

Inovativní sešikmená soklová lišta vytváří iluzi integrace do jedné roviny se stěnou a při změně úhlu pohledu ohromí svým sklonem do prostoru.



**ECLISSE SYNTESIS
SOKL**

Moderní a minimalistický zalícovaný sokl do jedné roviny se stěnou.



**ECLISSE SHODŮ
SOKL**

Zapuštěná soklová lišta do stěny s návazností na zapuštěnou obložku kolekce ECLISSE ShodŮ.

ECLISSE Delta

TECHNICKÉ DETAILY



Aplikuje se přímo na stěnu pomocí silikonu, bez jakéhokoli vrtání.

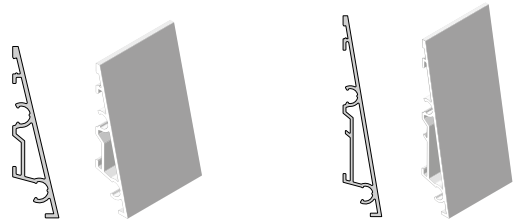

H 50 mm

H 70 mm

- Sklon od 13,5 mm do 1,6 mm
- Délka profilu: 2000 mm

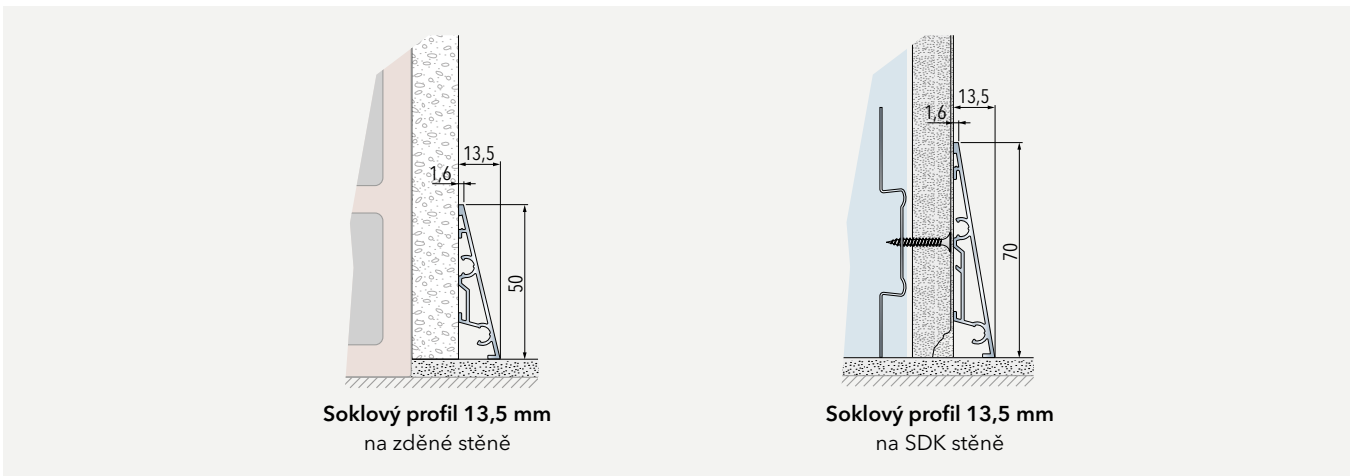

Soklový profil 13,5 mm
na zděné stěně

Soklový profil 13,5 mm
na SDK stěně

ZAKONČOVACÍ PRVKY A SPOJKY (přesná specifikace při objednání)

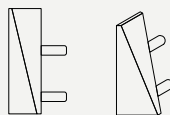
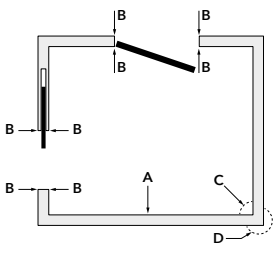

B
ZAKONČOVACÍ
PRVKY ŠIKMÉ

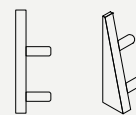

B
ZAKONČOVACÍ
PRVKY ROVNÉ

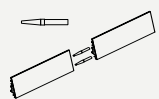

A
VODOROVNÉ
SPOJKY

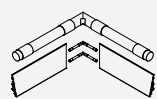

C
SPOJKY PRO
VNITŘNÍ ROHY

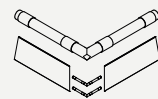

D
SPOJKY PRO
VNĚJŠÍ ROHY

POVRCHOVÁ ÚPRAVA | Profily a spojky

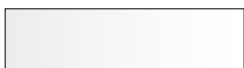

ZÁKL. NÁTĚR PRIMER



BÍLÁ RAL 9010



CHAMPAGNE



BRONZ



TOBACCO

ECLISSE Syntesis Sokl

TECHNICKÉ DETAILY

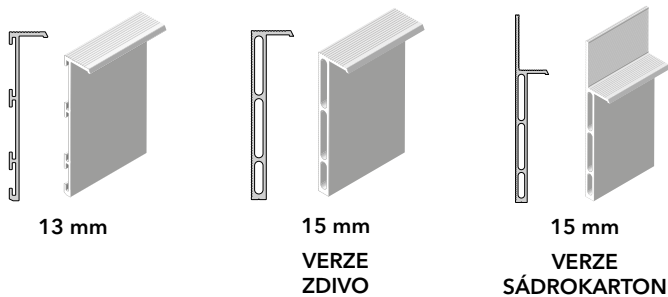

K upevnění profilů na zděnou stěnu je potřeba stavební těsnící lepidlo; u sádkokartonových stěn se profily přišroubují.

- Výška H 58 mm
- Délky profilu: 2000 mm

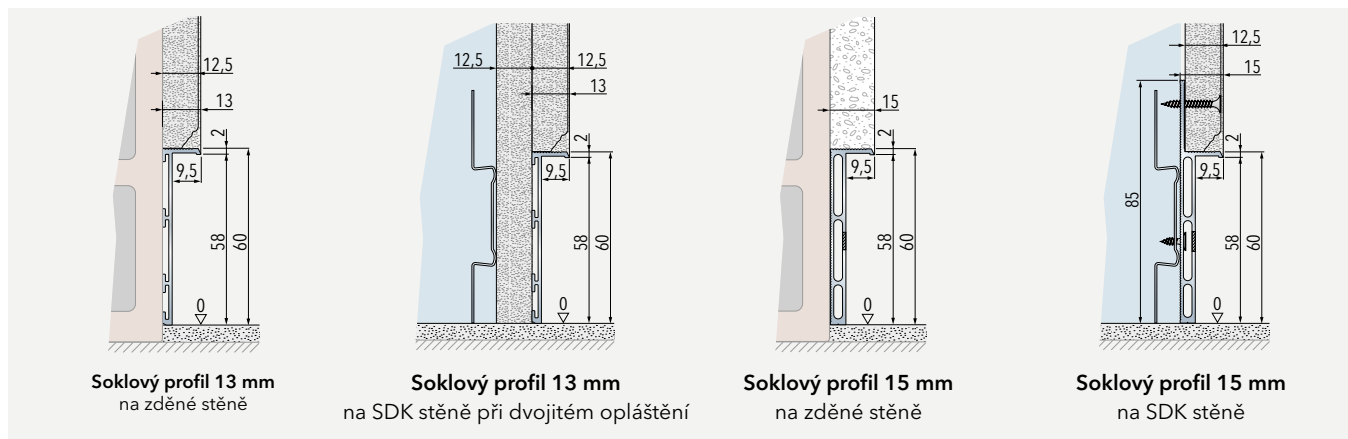

Soklový profil 13 mm na zděné stěně

Soklový profil 13 mm na SDK stěně při dvojitěm opláštění

Soklový profil 15 mm na zděné stěně

Soklový profil 15 mm na SDK stěně

SPOJKY TVAROVANÉ NA PROFILY RÁMU

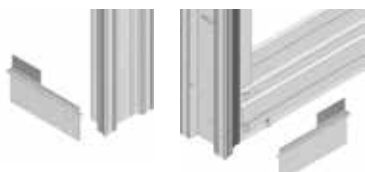

Posuvné modely



Otočné modely



Skládací

SPOJOVACÍ SOUČÁSTKY (přesná specifikace při objednání)

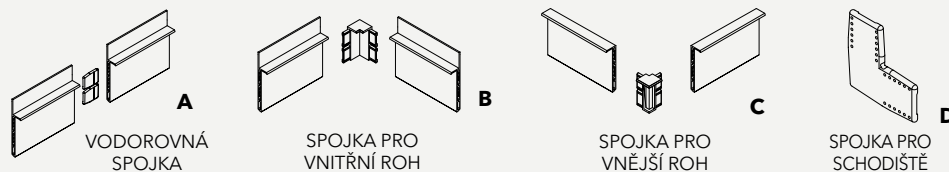
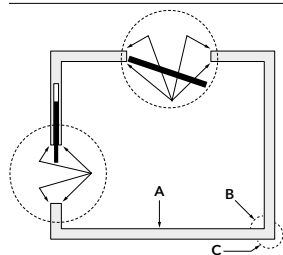

Profily doporučujeme říznout v rozích pod úhlem 45°

Ukázka spojů profilu 15 mm a profilu 13 mm.

POVRCHOVÁ ÚPRAVA | Finální lišty délky 2400 mm



ZÁKLADNÍ NÁTĚR PRIMER



MATNÝ LAK BÍLÁ RAL 9010



MATNÝ LAK RAL dle výběru



DUB PŘÍRODNÍ



BĚLENÝ JASAN



JASAN PŘÍRODNÍ



JASAN KARTÁČOVANÝ BÍLÝM MATNÝM LAKEM BARVY RAL 9010

ECLISSE Shodō Sokl

TECHNICKÉ DETAILY

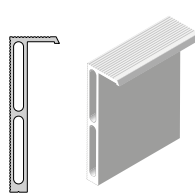

PRO ZDĚNOU STĚNU

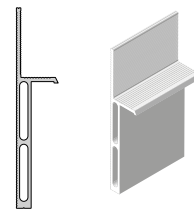

PRO SÁDROKARTONOVOU STĚNU

K upevnění profilů na zděnou stěnu je potřeba stavební těsnicí lepidlo; u sádkartonových stěn se profily přišroubují.

- Výška H 45 mm
- Délky profilu: 2000 mm

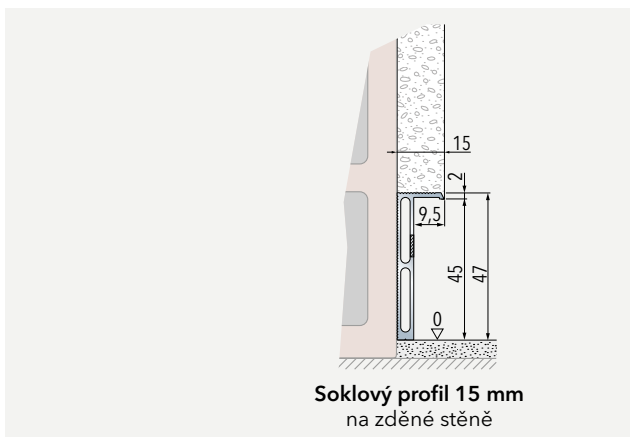

Soklový profil 15 mm na zděné stěně

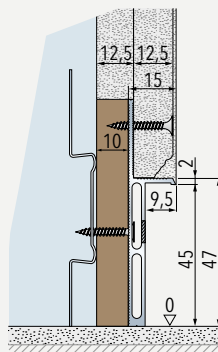

Soklový profil 15 mm na SDK stěně při dvojitém opláštění

ZAKONČOVACÍ PROFILY



Posuvné modely

SPOJOVACÍ SOUČÁSTKY (přesná specifikace při objednání)

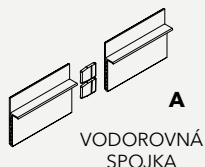
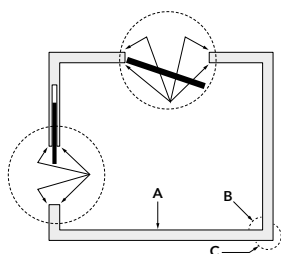

POVRCHOVÁ ÚPRAVA | Finální lišty délky 2400 mm



ZÁKLADNÍ NÁTĚR PRIMER



MATNÝ LAK BÍLÁ RAL 9010



MATNÝ LAK RAL dle výběru

©2024 ECLISSE, veškerá práva vyhrazena - je zakázáno použití a nebo vydávání a to jak úplné nebo částečné mechanické nebo elektronické, textů, obrázků a nákrešů obsažených v této publikaci bez výslovného písemného souhlasu firmy ECLISSE.

Uvedená vyobrazení slouží výhradně ke znázornění našich produktů a jsou ilustrační.
ECLISSE s.r.l. si vyhrazuje právo provádět úpravy, které mohou být nezbytné ke zlepšení výrobků bez předchozího upozornění. ECLISSE s.r.l. rovněž odmítá jakoukoli zodpovědnost za případné chyby v důsledku tiskové chyby, přepisu, nebo z jakéhokoli jiného důvodu.

09/2024 - 600012304





ECLISSE ČR, s.r.o. • Líšnická 360 - 252 03 Řitka
Tel. +420 286 888 913 • Mob. +420 603 453 645 • info@eclisse.cz • www.eclisse.cz