

OBJEDNÁVKOVÝ PROTOKOL -SYNTESIS/ MODULO D'ORDINE - SYNTESIS

PRO ECLISSE SYNTESIS BATTENTE DVOUKŘÍDLÉ

Tento formulář musí být vyplněn ve všech požadovaných bodech (*), potvrzený podpisem.

I presente modulo dovrà pervenirci compilato in tutti i campi obbligatori () e firmato per conferma*

Formulář zahrnuje:

Il presente modulo riguarda:

cenovou nabídku

una richiesta di preventivo

objednávku

un ordine

1. Uveďte čisté rozměry průchodu (*):

Indicare le misure di luce di passaggio ()*

šířka L = mm

Larghezza

výška H = mm

Altezza

1a. Zadejte typ a množství (*):/ *Indicare versione*

KIT (rozložený) - versione kit

Sestavené - pre-assembled

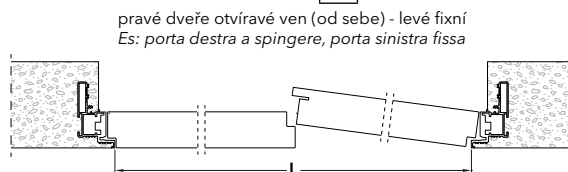
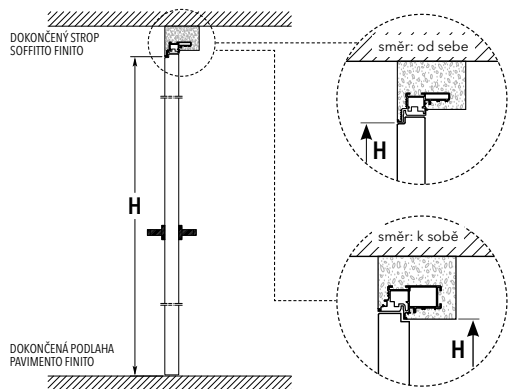

pravé dveře otvíravé ven (od sebe) - levé fixní
Es: porta destra a spingere, porta sinistra fissa

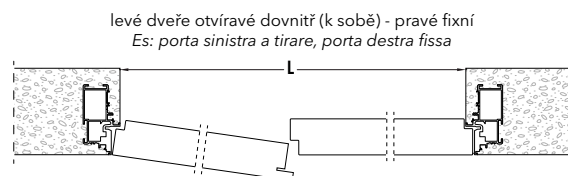

levé dveře otvíravé dovnitř (k sobě) - pravé fixní
Es: porta sinistra a tirare, porta destra fissa

2. Uveďte čisté rozměry průchodu pro fixní a otvíravé dveře (*): / *Indicare le misure di luce di passaggio per anta fissa e anta mobile (*)*

Fixní dveře - šířka L = mm

Anta fissa - Larghezza L = mm

Otvíravé dveře - šířka L = mm

Anta mobile - Larghezza L = mm

3. Uveďte směr otevírání a kde je umístění v jedné rovině se stěnou (*)/ *Indicare il verso di apertura, ponendosi dal lato raso muro (*)*

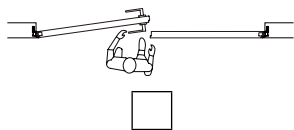

od sebe levé, pravé fixní

Porta sinistra a spingere - Porta destra fissa

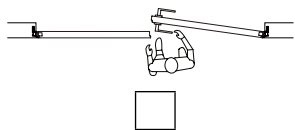

od sebe pravé, levé fixní

Porta destra a spingere - Porta sinistra fissa

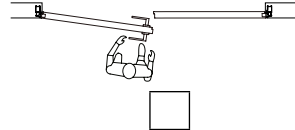

k sobě levé, pravé fixní

Porta sinistra a tirare - Porta destra fissa

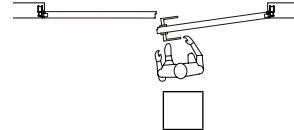

k sobě pravé, levé fixní

Porta destra a tirare - Porta sinistra fissa

4. Uveďte počet pantů (*)

Indicare il numero di cerniere ()*

3 panty (dveřní křídlo max 50 kg)

3 Cerniere (pannello porta max 50 kg)

4 panty (dveřní křídlo max 65 kg)

4 Cerniere (pannello porta max 65 kg)

5a. Vyberte hardware (*)/ *Ferramenta*

S přípravou pro klíč nebo bez zámku

Con serratura per chiave o senza chiusura

S přípravou pro klikku

Con serratura per nottolino

S přípravou na cylindrický zámek

Con serratura per cilindro

5b. Dokončené povrchové úpravy (*)

Finiture

Chrom hliník

Cromo alluminio

Bílá

Bianco

Champagne

Bronze

Tobacco

6. Uveďte typ dveří a množství: / *Indicare versione della porta e quantità*

N°

Základní nátěr primer

Porta grezza con primer

N°

Lak mat RAL 9010

Porta laccata opaca (Bianco RAL 9010)

N°

Matný lak (barva RAL)

Porta laccata opaca RAL: _____

N°

Jasan přírodní

Essenza Legno Frassino Naturale

N°

Přírodní dub

Essenza Legno Rovere Naturale

N°

Jasan bělený

Essenza Legno Frassino sbiancato

N°

Matný lak (barva RAL)

Essenza Legno Frassino poro aperto laccato bianco RAL 9010

N°

Sklo-hliník (extra formulář)

Vetro alluminio Modulo a parte

7. Zvolte typ dveřní mechaniky (*)/ *Indicare il tipo di maniglia (*)*

Model/Modello: _____

Dokončená povrchová úprava/Finitura: _____

8. Příslušenství samozavírač (pro otočné křídlo):

Accessorio CHIUDIPISTA (su anta mobile)

Dovírač bez blokáce

Chiudiporta senza blocco

Dovírač s blokáci

Chiudiporta con blocco

(*) Povinné údaje

Campi obbligatori

Datum

Data

Razítko a podpis

Timbro e Firma